

DUPLEX INTERCOM SYSTEMS TELEVOX

OPEN GESPREKS-SYSTEEM VOOR GELIJKTIJDIGE ONDERLINGE GESPREKKEN. De toepassings gebieden van het TELEVOX duplex systeem zijn nagenoeg onbegrensd. Men treft ze aan in diverse industrietakken. Speciaal bij werkzaamheden onder moeilijke omstandigheden, zoals in b.v. de Petro Chemische Industrie.

OSH-DX INBOUW CENTRAAL POST



OSH-DX/10S



OSH-DX/10S-4D/B

- **OSH-DX/10S** Aansluiting voor : KVK-.. , Headset , Ext. speaker.
 - **OSH-DX/13S** Aansluiting voor : 3 Leeflijnen , Headset , Ext. speaker.
 - **OSH-DX/14S** Aansluiting voor : 4 Leeflijnen , Headset , Ext. speaker.
 - **OSH-DX/16S** Aansluiting voor : 6 Leeflijnen , Headset , Ext. speaker.
 - **OSH-DX/10S-4D/B** Aansluiting voor : 4 Leeflijnen , KVK-.. , Headset , Ext. speaker, Echter met druktoetsen. Deze dienen om individuele gesprekken te voeren met de vier leeflijnen, aangesloten op de Sub-Centraalpost **KVK-3VSP/30S-4R**.
- Voedingsspanning: **24VDC**.
 - Audio vermogen: 10/15 Watt.
 - Luidspreker 10/15W , omschakelbaar naar Headset.
 - Afm.: Front: H96 x B192 x D180 mm. Inbouwgat: H90 x B190 x D160 + Plug 75 mm.
 - **IP-44**
 - **Andere voedingsspanningen op aanvraag leverbaar.**
- **Opties:** - Microfoon op zwanehals voor rumoerige ruimten.
 - Voedingsspanning 12VDC

DCS-OSH/POR PORTABLE CENTRAAL POST



DCS-OSH/POR

- **DCS-POR/OSH** Aansluiting voor : KVK-.. , Headset , Portable voeding PS-.../POR.
- Voedingsspanning: **24VDC**.
 - Audio vermogen: 10/15 Watt.
 - Luidspreker 10/15W , omschakelbaar naar Headset.
 - Afm.: Front: H160 x B240 x D120 mm.
 - **IP-67**
 - **Andere voedingsspanningen op aanvraag leverbaar.**

PS-.. VOEDINGEN



PS-60/DX-2.5

- **PS-60/DX-2.5** OSH-DX/14S of 16S
- **PS-100/DX-4.5** OSH-DX/10S
- **PS-6024/POR** (DCS)OSH-POR/10S
- **PS-10024/POR** (DCS)OSH-POR/10S



PS-6024/POR

- 100-240V, 50/60Hz, 24VDC, 60W, IP-44
- 230(115)V, 50/60Hz, 24VDC, 100W, IP-44
- 100-240V, 50/60Hz, 24VDC, 60W, IP-66
- 230(115)V, 50/60Hz, 24VDC, 100W, IP-66

DCS-KVK/4 PORTABLE SUB-CENTRALE COMMUNICATIE UNIT



DCS-KVK/4

- **DCS-KVK/4** Aansluiting voor : OSH , 4 Leeflijnen , Headset.
 - **KVK-3VSP/30S-4R** Aansluiting voor : OSH-DX/10S-4D/B , 4 Leeflijnen , Headset, Echter met bediening, voor vier leeflijnen vanaf Centraal post **OSH-DX/10S-4D/B**.
- Gebruik in combinatie met centraalpost OSH-.../10S. - Luidspreker 10/15Watt.
 - Voedingsspanning vanuit de centraalpost OSH-.../10S : **24VDC**. - Audio power: 10/15Watt.
 - Afm.: H160 x B240 x D120mm. - **IP-67**
- **Opties:** - Meerdere aansluitingen voor leeflijnen.

ACCESSOIRES DUPLEX SYSTEEM



IMR-MIC3



KT-22
KTH-22 met helm.



HSH-72S-5M



MA15-XLR-5M



LH-075S-5M



HS-72S-5M



B4M-2B51F

- **IMR-MIC3**, Microfoon voor Oxygenmask.
- **KT-22**, Koptelefoon met spiraalsnoer en plug 2pol. - 1pin.
- **KTH-22**, Idem als KT-22, Echter met Veiligheids helm.
- **LH-075S-5M**, Headset voor OSH en KVK, 5 mtr. snoer + plug.
- **HS-72S-5M**, Headset voor OSH en KVK, 5 mtr. snoer + plug, voor rumoerige ruimten.
- **HSH-72S-5M**, Idem als HS72S-5M, Echter met een Veiligheids helm + Snoer schakelaar.
- **MA15-XLR-5M**, WD. Externe hoornluidspreker voor OSH-DX/ , 10/15W, IP-67, 5 mtr snoer.
- **B4M-2B51F**, Tweesprong koppelsnoer tussen Leeflijn en Mic Oxygenmask / Koptelefoon.
- **VK-75TA/B7-..M**, Koppel kabel tussen OSH en KVK.
- **VK-25PPTA-B4-..M**, Leeflijn (verleng-) kabels. Ook leverbaar op Haspels.

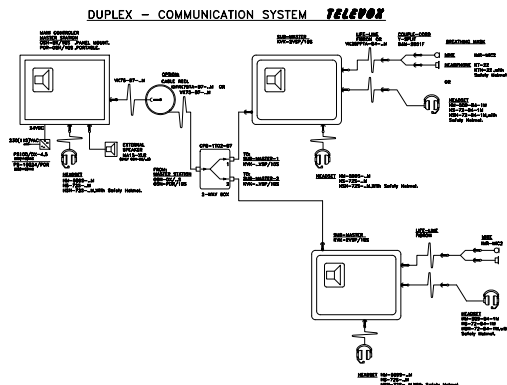

Nederlandse Elektronika Maatschappij B.V.

Radonstraat 179
2718 SV
Zoetermeer

Telefoon : 079-3617555
Telefax : 079-3619555
E-mail : info@nem-imrex.nl

TELEVOX

NEM - Imrex

DUPLEX INTERCOM SYSTEMS TELEVOX

TALK SYSTEM FOR SIMULTANEOUSLY MUTUALLY CONVERSATIONS.

The application area of the TELEVOX duplex system are almost unlimited. We find them in various industrial area. Specially by activity under difficulty circumstances. Example: Chemical Industry.

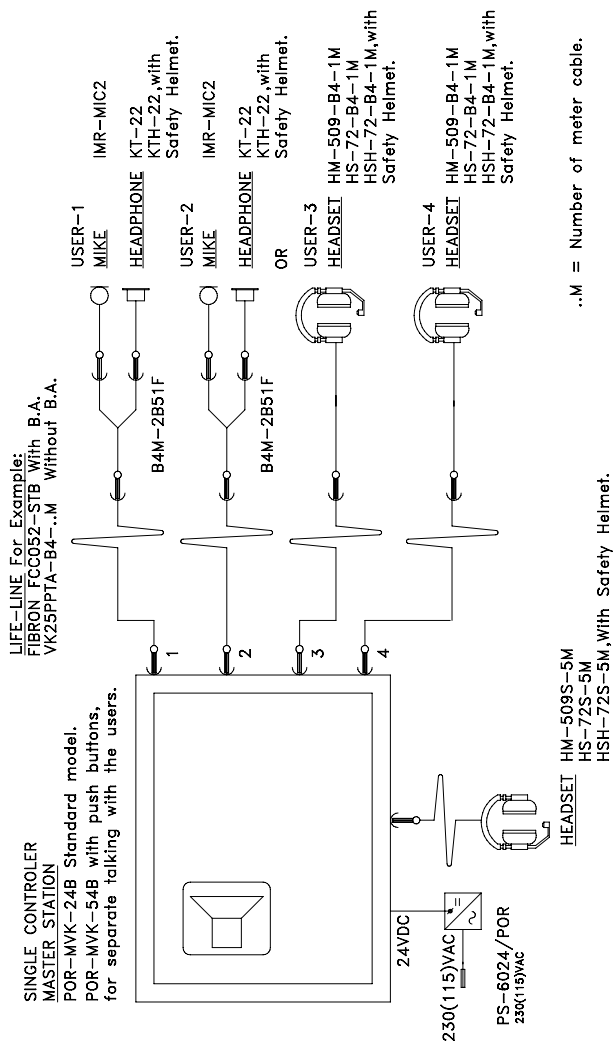

MVK - Series PORTABLE MASTER STATION



POR-MVK-54B

Standard model without Push buttons.

The Master unit and all users talking together.

- **POR-MVK-23B** Connection for: 1 - Headset/micro, 3 - Life-lines (users) , Powers supply.
- **POR-MVK-24B** Connection for: 1 - Headset/micro, 4 - Life-lines (users) , Powers supply.
- **POR-MVK-54B** With Push buttons.

The Master unit and all users talking together. And by pressing a button every lifeline can be served individual.

Connection for: 1 - Headset/micro, 4 - Life-lines (users) , Powers supply.

- Power 24VDC.
- Dim.: H160 x B240 x D120mm
- Loudspeaker 10/15W.
- Audio power: 10/15 Watt.
- IP-66

ACCESSORIES DUPLEX SYSTEM



- **IMR-MIC2**, Microphone for Oxygenmask.
- **KT-22**, Headset with spiralcord and plug 2pol. - 1pin.
- **KTH-22**, Also as KT-22, but with Safety Helmet.
- **HM-509S-5M**, Headset/micro for POR-MVK, 5 mtr. cord/plug.
- **HS-72S-5M**, Headset/micro for POR-MVK, 5 mtr. cord/plug, for noisy places.
- **HSH-72S-5M** Also as HS72S-5M, but with Safety Helmet and Cord switch.
- **B4M-2B51F**, Splitting cord - Conn. between Lifeline and Mic Oxygenmask / Headset.

POWER SUPPLY



PS-6024/POR

- **PS-6024/POR** POR-MVK Portable 100-240V, 50/60Hz, 24VDC, 60W, IP-66
- **PS-10024/POR** POR-MVK Portable 230(115)V, 50/60Hz, 24VDC, 100W, IP-66

Nederlandse Elektronika Maatschappij B.V.

Radonstraat 179 Telefoon : 079-3617555
2718 SV Telefax : 079-3619555
Zoetermeer E-mail : info@nem-imrex.nl

TELEVOX

NEM - Imrex

ACCESSOIRES FOR INTERCOM SYSTEMS

TELEVOX

G / GF - Serie ZWANEHALS MICROFOON



GD-40-VT

GESCHIKT VOOR COMPACT: Serie -LH/-DH/-ECD/-ECV.

- G-40 Microfoon op Zwanehals 38 cm.
- G-40-VT Voorzien van een Bevestigings voet.
- GD-40-VT Voorzien van een Spreektoets.

Impedantie: 470Ω, Plug din 4 polig.

GESCHIKT VOOR : Serie FVR2 en MVR4 .

- GF-40 Microfoon op Zwanehals 38 cm.
- GF-40-VT Voorzien van een Bevestigings voet.
- GFD-40-VT Voorzien van een Spreektoets.

Impedantie: 470Ω, Plug 6.3mm jack stereo.

TM - Serie ZWANEHALS MICROFOON



TM168

- TM168 Microfoon kop, tbv. Zwanehals, Impedantie: 200Ω
- TM168/49-VT Microfoon op Zwanehals 50 cm, voorzien van bevestigings Voet, Impedantie: 200Ω.
- TM168-V57 Microfoon kop, met Versterker, tbv. Zwanehals, Impedantie: 200Ω
- TM170/500 Microfoon kop, tbv. Zwanehals, Impedantie: 500Ω

DX / DH / DF - Serie HANDMICROFOON



DX-501

- DX-501 **GESCHIKT VOOR COMPACT:** Serie -L en -D . Handmicrofoon, Spreektoets en Spiraalsnoer / plug din 4 polig, Impedantie: 8Ω.

- DH-501 **GESCHIKT VOOR COMPACT:** Serie -LH / -DH / -ECD / -ECV . Handmicrofoon, Spreektoets en Spiraalsnoer / plug din 4 polig, Impedantie: 470Ω.

- DF-501 **GESCHIKT VOOR :** Serie FVR2 en MVR4 . Handmicrofoon, Spreektoets en Spiraalsnoer / plug 6,3mm jack stereo, Impedantie: 470Ω.

- M3 **WATERDICHTHE HANDMICROFOON:** Waterdichte Handmicrofoon met Spreektoets , Impedantie: 600Ω.

- M3-CP **GESCHIKT VOOR :** Serie CP-... Waterdichte Handmicrofoon met Spreektoets, Snoer 2 meter, Impedantie: 40Ω.
- M3-CP-SS Waterdichte Handmicrofoon met Spreektoets, Spiraalsnoer 1--3 meter, Impedantie: 40Ω.
- M3H-SS-B4 Waterdichte Handmicrofoon met Spreektoets, Spiraalsnoer 1--3 meter, met plug 4 polig B4, Impedantie: 600Ω.

- M-3/DO-HTS **GESCHIKT VOOR :** Serie DO-... Waterdichte Handmicrofoon met Spreektoets, Snoer / Plug din 5 polig schr, Impedantie: 40Ω.
- M-3/DO-BND Waterdichte Handmicrofoon met Spreektoets, Snoer / Plug B7M, Impedantie: 40Ω.

M3 - Serie HANDMICROFOON



M3

DRUKKNOPPEN



FS-60



DR/KL

MINIATUUR VOETDRUKKNOP: FS-60

- 1x OM Contact. • 2,5M 2-ad. snoer • Behuizing: Metaal. • Afm.: B80xL90xH25 mm.

WATERDICHTHE DRUKKNOP: DR/KL

- 1x Maak Contact. • Behuizing: Kunststof. • Afm.: L70xB70xH80 mm.

OPTISCH EN AKOESTISCH SIGNAALGEVERS



B-620/650



B43R

- T3X24/10 (Zwaai)Flits-licht, 24VDC, 10 Watt, Geel.
- RBL24 (Zwaai)Flits-licht, 24VDC, 5 Watt, Geel.
- 2RL4958 Zwaai (Rotor)-licht, 24VDC, 70 Watt.
- BR-24 msi Elektronisch flitslicht, 24VDC, 7 Watt.
- B-620/650 Elektronisch flitslicht, 24VDC, 4.5 Watt.
- B43R Hilclaire flitser, 12/24VDC, 3 Watt, Rood.

- DS-12K Elektronisch sirene 12VDC, (24VDC op aanvraag).
- CL-H24 Clacson 24VDC.

Nederlandse Elektronika Maatschappij B.V.

Radonstraat 179
2718 SV
Zoetermeer

Telefoon : 079-3617555
Telefax : 079-3619555
E-mail : info@nem-imrex.nl

TELEVOX

NEM - Imrex

KRACHT-INTERCOM, **TELEVOX**® Serie: FVR2

2 KANALEN
AUDIO VERMOGEN

12 / 24VDC.
15 / 20 WATT



Type: FVR2



Type: FVR2-IB

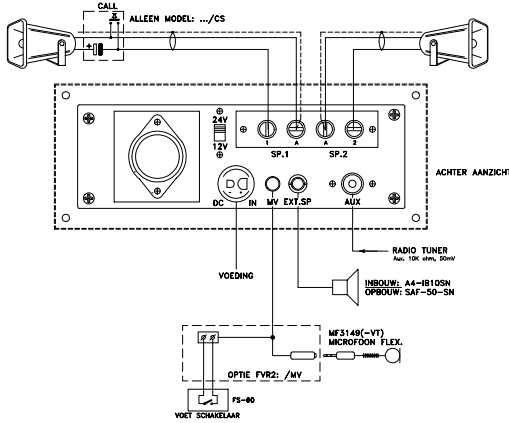

Type: FVR2-IN (CS)

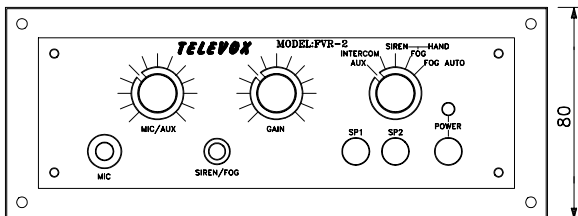
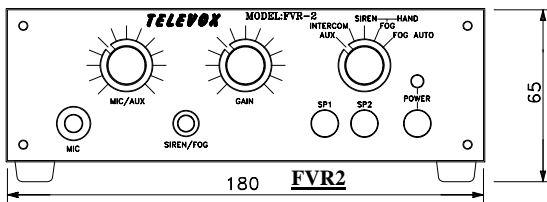

Inbouwgat B180xH65

FVR2-IB

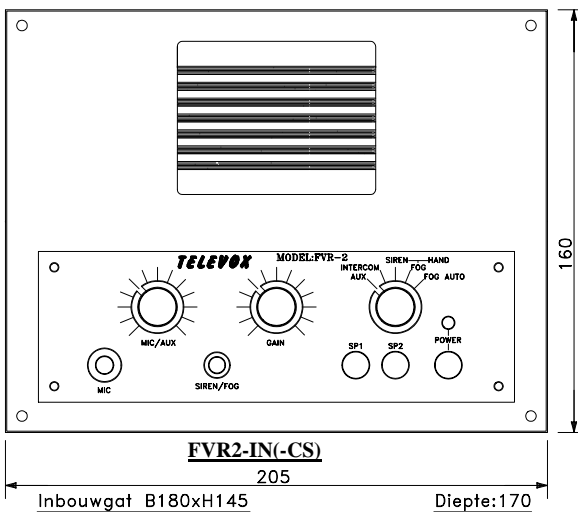

FVR2-IN(-CS)

Inbouwgat B180xH145

Diepte:170



* **INBOUW LUIDSPREKER** tbv. FVR2-IB
Type: A4-IB-10-SN , Afm.: 115x115mm. , Gat: 95mm.



* **VOETSCHAKELAAR**
Type: FS-60



HAND-MICROFOON
Type: DF-50



* **ZWAANEHALS MICROFOON**
Type: GFD-40-VT

- BIJ ALLE MODELLEN:**
- VOEDINGSSPANNING VRIJ VAN MASSA.
 - IC VRIJ OPGESTELD.
 - KORTSLUITVAST.

Type:

FVR2	OPBOUW	INTERN SPEAKER
FVR2-IB	INBOUW	INTERN SPEAKER
FVR2-IN	INBOUW	EXTERN SPEAKER

Opties: *

- (-CS) 2 DRAADS SYSTEEM ,OPROEP VAN SUBPOST, OPROEP NAAR SUBPOST.
- (-MV) AANSLUITING VOOR EXTERN-MICROFOON EN VOETSCHAKELAAR, Standaard bij de modellen: IB en IN.

Nederlandse Elektronika Maatschappij B.V.

Radonstraat 179 Telefoon : 079-3617555
2718 SV Telefax : 079-3619555
Zoetermeer E-mail : info@nem-imrex.nl

TELEVOX

NEM - Imrex

POWER INTERCOM SYSTEMEN VOOR INDUSTRIËLE TOEPASSINGEN. **TELEVOX**

CAP - Serie



CAP-4N-ID-2P-12V

CAP-2LN-KRN

Daar waar een glasheldere luidsprekende verbinding noodzakelijk is.

Portable industriële intercom voor passieve subposten:

- CAP-2N-ID 2 Kanalen, 2 Draads.
- CAP-2N-ID-2P 2 Kanalen, Twee aangesloten posten kunnen tegelijk afgeluisterd worden.
- CAP-4N-ID-2P-12V 2 Kanalen, Twee aangesloten posten kunnen tegelijk afgeluisterd worden, voorzien van een 12V accu - 7Ah.

- Audio Output: 15 Watt. - Voedingsspanning: **100-230VAC – 50/60Hz.**

Afm.: Kast: H220 x B300 x D160 mm.

Kraan intercom voor passieve subposten, Geschikt voor aansluiting via 2 sleepringen:

- CAP-2LN-KRN 2 Kanalen, 2 Draads + massa tbv. oproep.
- CAP-2LN-KRN/M Idem, met aansluiting voor microfoon en voetdrukttoets.

- Signaal Oproep vanaf Subposten.
- Audio Output: 15/20 Watt. - Voedingsspanning: **100-230VAC – 50/60Hz.**

Afm.: Kast: H220 x B300 x D160 mm.

■ **Opties:**

- Voedingsspanning: **24VDC.**
- Ontstoring-circuit voor installaties met THYRISTOR besturing.

DO - Serie

PORTABLE CENTRAAL POST



DO9-22

Portable hoofdpost met een herlaadbare accu 12V - 7Ah.
Geschikt voor communicatie met Duikers en voor de Petro-Chemische Industrie,
(i.v.m. Persluchtmaskers).

Duiker intercom:

- DO9-22 Communicatie hoofdpost met plug **BND** aansluiting 3 of 4 polig.
- M-3/DO-B7M Vochtbestendig handmicrofoon met Spreektoets, Snoer / Plug, Aluminium.

Technische gegevens:

Audio vermogen : 10W.
Duiker + Headset : 10 - 100mW.
Accu : 12V - 7Ah.
230VAC zekering : 4 Amp, 5 x 20 mm, Op de Front.
Intercom zekering : 2 Amp, 5 x 20 mm, (2x) Op Relais Print.
Voedingsspanning : 100-230VAC – 50/60Hz.
Afmetingen in (mm) : H220 x B300 x D160.
Gewicht : 7,4 kg.
Behuizing : Polyester kast met glasvezel versterkt.

CP - Serie

UNIVERSEEL OPBOUW CENTRAAL POST



CP1598

Daar waar een glasheldere luidsprekende verbinding noodzakelijk is,
speciaal in vochtige/ruwe/stoffige omstandigheden.

Zoals: Brugkranen, Schepen, Hoogwerkers, Ladder wagens (brandweer), e.d.

- CP1598-12 12VDC IP65
- CP1598-24 24VDC IP65
- DIVERSE UITVOERINGEN LEVERBAAR.

Afm.: B120 x H240 x D100 mm.

■ **Bovenstaande modellen:**

- Audio Output: 15 Watt.
- Voedingsspanning: **12 of 24VDC.**
- Aansluiting voor Luidsprekers en/of Microfoons.
- In WD. macrolon behuizing, IP-65.

■ **Optie:** Voedingsspanning, **24VAC, 230VAC,** etc.

Nederlandse Elektronika Maatschappij B.V.

Radonstraat 179

2718 SV

Zoetermeer

Telefoon : 079-3617555

Telefax : 079-3619555

E-mail : info@nem-imrex.nl

TELEVOX

NEM - Imrex

SUBSTATIONS INTERCOM SYSTEMS TELEVOX

SAF / SP - Serie BINNENPOST (OPBOUW)



SAF-55-1



SP-2/55

- SAF-50E 2 draads systeem, Passieve subpost, (zonder bediening). (IP-42)
- SAF-55-1 2 draads systeem met Oproep- en Prive bediening. (IP-42)
- SAF-55-2 2 draads systeem met Oproep- en Prive bediening. (IP-56)
- SAF-53-1 3 draads systeem met Oproep- en Prive bediening. (IP-42)
- SAF-53-2 3 draads systeem met Oproep- en Prive bediening. (IP-56)
- SAF-50-SN Externe luidspreker, 5 Watt, voor FVR en MVR, (zonder bediening). (IP-42)
- Vermogen: 5 Watt. ■ Afm.: B206 x H105 x D59 mm.
- SP-2/55 Dubbel hutpost 2x2 draads systeem met Oproep- en Prive bediening. (IP-42)
- Vermogen: 5 Watt. ■ Afm.: B207 x H103 x D43 mm.

MA-15 - Serie WATERDICHTE HOORN LUIDSPREKER



MA-15



MA-15-DK



MA-15-DB

- MA-15 2 draads systeem, Passieve subpost ,16Ω - IP-67.
- MA-15E 2 draads systeem, 16Ω - IP-67.
- MA-15-DK-E 2 draads systeem met Oproep drukker 16Ω - IP-67.
- MA-15-DK 3 / 4 draads systeem met Oproep drukker 16Ω - IP-67.
- MA-15-T4 4 Ω evt. voor Marifoon.
- MA-15-TR 120,150,240,300 Ω
- DB Optie: DraagBeugel geschikt voor alle MA-15 modellen.
- Vermogen: 15 / 18 Watt. ■ Afm.: Ø150 x 138 mm

YB-R - Serie MACH.KAMER POST

HSY - Serie HEADSET

TP - Serie TELEFOON



RH4-OV



LHSY4-5M



HSY724-5M



TP-8870-2D

YBR - SERIE

- YB-R.. Telefoonhoorn, Oproep bediening, Relais voor externe signalering.
- YB-RH.. Telefoonhoorn, Oproep bediening, Headset / microfoon aansluiting, Relais voor externe signalering.
- RH.. (Zonder Tel.hoorn), Oproep bediening, Headset / microfoon aansluiting, Relais voor externe signalering.
- ../OV Modellen met: OV, Relais met overneem contact voor continu externe signalering + Reset toets.
- LHSY4-5M Headset / micro, 5 mtr. snoer + plug max. 45dB(A).
- HSY724-5M Headset / micro, 5 mtr. snoer + plug max. 95dB(A).

TP - SERIE

- TP-8870-OR Telefoon Substation, Akoestisch Oproep Signaal, Signaal druktoets, 3 draads systeem, voor COMPACT ../OR.
- TP-8870-2D Telefoon Substation, Akoestisch Oproep Signaal, Signaal druktoets, 2 draads systeem.voor COMPACT ../LG2, ../ECD.
- Afm.: H222 x B70 x D61 mm.

KIP - Serie MASTER STATION INTERCOM / PAGING SYSTEM

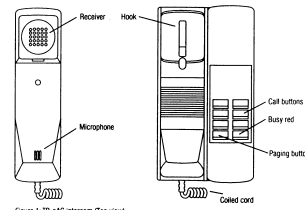
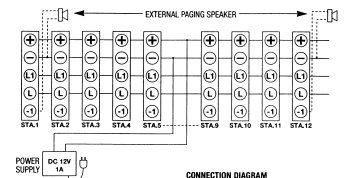

Figure 7. TP-AAC intercom (Top view)

**KIP-605
KIP-611**

Deze intercom heeft een eenvoudige bedrading. Elk toestel heeft vier aders nodig. Alle toestellen worden parallel geschakeld.

- KIP-605 6 Stations
- KIP-611 12 Stations
- Opties:
- Voeding: 12VDC - 1 Amp.
- Externe speaker



DNH - Serie HOORN LUIDSPREKERS



HP-



HP-



HP-



HS-8-EXqP



HS-



HS-15-EX

- Waterdicht ■ IP-56 ■ Materiaal: ABS, RVS montage beugel. Geschikt voor vochtige omgevingen.
- HP-10 10 Watt - 8 / 16Ω Ø 139 x 198
- HP-10-E 2 draads Systeem 10 Watt - 8 / 16Ω Ø 139 x 198
- HP-10-T 100V (P.A.) 10 Watt Ø 139 x 198
- HP-15 15 Watt - 8 / 16Ω Ø 200 x 247
- HP-15-E 2 draads Systeem 15 Watt - 8 / 16Ω Ø 200 x 247
- HP-15-T 100V (P.A.) 15 Watt Ø 200 x 247
- Waterdicht ■ IP-67 ■ Materiaal: PC en PA, RVS montage beugel. Toepassing scheepvaart: Montage op deck en als Praai speaker.
- HP-20 20 Watt - 8 / 16Ω Ø 237 x 286
- HP-20-E 2 draads Systeem 20 Watt - 8 / 16Ω Ø 237 x 286
- HP-20-T 100V (P.A.) 20 Watt Ø 237 x 286
- HP-30 30 Watt - 8 / 16Ω Ø 237 x 286
- HP-30-E 2 draads Systeem 30 Watt - 8 / 16Ω Ø 237 x 286
- HP-30-T 100V (P.A.) 30 Watt Ø 237 x 286
- Waterdicht ■ IP-67 ■ Materiaal: Aluminium, RVS montage beugel. Ex-uitvoeringen: voor Raffinaderijen, Boorplatforms en voor Ruimten met Explosie gevaar.
- HS-8-EXqP 8 Watt - 8 / 16Ω Ø FR.124 x D.115
- HS-8-EXqP-E 2 draads Systeem 8 Watt - 8 / 16Ω Ø FR.124 x D.115
- HS-15 15 Watt - 8 / 16Ω Ø FR.163 x D.247
- HS-15-EXmN 100V (P.A.) 15 Watt Ø FR.163 x D.247
- Certificaat: Op aanvraag leverbaar.

Nederlandse Elektronika Maatschappij B.V.

Radonstraat 179 Telefoon : 079-3617555
2718 SV Telefax : 079-3619555
Zoetermeer E-mail : info@nem-imrex.nl



TELEVOX[®] KRAAN INTERCOM / OMROEP.

VOORZIEN VAN ONTSTORINGS CIRCUITS TEGEN IGBT-STORINGEN.

OVERZICHT:



CENTRAALPOST

COMPACT-5L-LG2-1VLT/MO

- Kanaal geheugen, oproep.
- Audio vermogen 15W.
- Talk / Call - Druktoets.
- Incl. Inbouwluidspreker A4-IB.



CONTACTDOOS VOOR HEADSET/MICRO.
ACD-B4FM



SUB-POST VERSTERKER

- MAH-1VLT , Aansl.: - Luidspreker
- Headset/Micro
- MA-1VL , Aansl.: - Luidspreker
- ACD-B4FM-1VL , Aansl.: - Headset/Micro
- ACD-B4FM
- Optie.: - Call Button



HEADSET/MICRO + VERSTERKER

HSY724-5M-ZP
LAWAAI ZONES TOT 90 dB(A)



Hoornluidspreker 15W, IP-67
MA-15



MICROFOON OP ZWANEHALS
GD-40-VT

POWER INTERCOM SYSTEMS TELEVOX

COMPACT - DP / ECV-P / ECD-P AANSLUIT KAST



Afm.: AANSLUITKAST: B120 x L190 x H110 mm.

COMPACT DP - Serie INBOUW CENTRAAL POST



COMPACT 10DP

Deze intercoms hebben op het Front, Druk schakelaars met Lamp signalering.

DP - Serie, Geschikt voor Hoog ohmige microfoons. (DH-501) of (GD-40-VT)

Basis model, Geschikt voor Passieve Subposten 2-Aderig Systeem:

- COMPACT 5DP 5 Kanalen.

OR3 model, Directe Spraak Oproep vanaf Subposten 3-Aderig Systeem:

- COMPACT 5DP-OR3 5 Kanalen.
- COMPACT 10DP-OR3 10 Kanalen.

LG2 model, Signaal Oproep met Kanaal Geheugen Indicatie 2-Aderig Systeem:

- COMPACT 5DP-LG2 5 Kanalen.
- COMPACT 10DP-LG2 10 Kanalen.

Afm.: 5DP / 10DP:
Front: B192 x H96 mm. Inbouwgat: B138 x H90 x D155 mm.

Afm.: Inbouw luidspreker A4-IB:
Front: B115 x H115 mm. Inbouwgat: 95 mm.

A4-IB



- Bovenstaande modellen:
 - Externe Inbouw luidspreker A4-IB.
 - Voedingsspanning: 24VDC.
 - Audio Output: 15/20 Watt.
 - Aansluitkast met 25 Polig D-Connector.
 - Main Fuse: 2 Amp. 5x20.
 - Microfoon aansluiting: Front- / Achterzijde.
 - Alleen bij type OR3, Call Signal Fuse: 0,2 Amp. 5x20.
- Andere voedingsspanningen op aanvraag leverbaar.

COMPACT ECV-P - Serie INBOUW CENTRAAL POST WANDMONTAGE



COMPACT 10-ECV-P



COMPACT 10-ECVO

Deze intercoms hebben op het Front, Druk schakelaars met Lamp signalering.

ECV - Serie, Geschikt voor Hoog ohmige microfoons. (DH-501) of (GD-40-VT)

INBOUW : Signaal Oproep met Kanaal Geheugen Indicatie 2-Aderig Systeem: ◀

- COMPACT 5-ECV-P 5 Kanalen.
- COMPACT 10-ECV-P 10 Kanalen.
- COMPACT 15-ECV-P 15 Kanalen.
- COMPACT 20-ECV-P 20 Kanalen.
- COMPACT 25-ECV-P 25 Kanalen.
- COMPACT 30-ECV-P 30 Kanalen.

Afm.: 5- / 10-ECV-P: Front: B150 x H220 mm. Inbouwgat: B138 x H195 x D155 mm.

Afm.: 15- / 20-ECV-P: Front: B150 x H260 mm. Inbouwgat: B138 x H230 x D155 mm.

Afm.: 25-ECV / 30-ECV: (Op aanvraag)

WANDMONTAGE: Signaal Oproep met Kanaal Geheugen Indicatie 2-Aderig Systeem:

- COMPACT 5-ECVO 5 Kanalen Interne aansluitkast.
- COMPACT 10-ECVO 10 Kanalen Interne aansluitkast.

Afm.: 5- / 10-ECV-OPB: Kast: H240 x B160 x D120 mm.

■ Bovenstaande modellen:

- Interne Luidspreker.
- Audio Output: 15/20 Watt.
- Main Fuse: 2 Amp. 5x20.
- Inbouw: ◀ Aansluitkast met 25 Polig D-Connector.
- Voedingsspanning: 24VDC.
- Microfoon aansluiting: Front- / (Achterzijde ◀).
- Andere voedingsspanningen op aanvraag leverbaar.

COMPACT ECD-P - Serie INBOUW CENTRAAL POST



COMPACT 10-ECD-P

Deze intercoms hebben op het Front, Druk schakelaars met Lamp signalering.

ECD - Serie, Geschikt voor Hoog ohmige microfoons. (DH-501) of (GD-40-VT)

Signaal Oproep met Kanaal Geheugen Indicatie 2-Aderig Systeem:

- COMPACT 5-ECD-P 5 Kanalen.
- COMPACT 10-ECD-P 10 Kanalen.
- COMPACT 11-ECD-P 11 Kanalen.
- COMPACT 30-ECD/2T 30 Kanalen, dmv. 2 Toetsen.

Afm.: 5-ECD-P / 10-ECD-P / 11-ECD-P:
Front: B290 x H148 mm. Inbouwgat: B260 x H110 x D155 mm.

Afm.: 30-ECD/2T: (Op aanvraag)

■ Bovenstaande modellen:

- Interne Luidspreker.
- Audio Output: 15/20 Watt.
- Fuse: 2 Amp. 5x20.
- Aansluitkast met 25 Polig D-Connector.
- Voedingsspanning: 24VDC.
- Microfoon aansluiting: Front- / Achterzijde.
- Andere voedingsspanningen op aanvraag leverbaar.

PRAAI OMROEP OVER 1 KANAAL INBOUW PRAAI VERSTERKER

Praai omroep geschikt voor alle modellen : LH / DH / ECV / ECD.

- AKB-50 32W - RMS - 8Ω, 230VAC - 56VA
Afm.: B140 x H175 x 100 mm, Inbouw gat: 120 x 155 mm.

■ Op aanvraag leverbaar: Algemeen Omroep, cq, Alarm Signaal over alle speakers.

Nederlandse Elektronika Maatschappij B.V.

Radonstraat 179
2718 SV
Zoetermeer

Telefoon : 079-3617555
Telefax : 079-3619555
E-mail : info@nem-imrex.nl

TELEVOX

NEM - Imrex

ACCESSOIRES



TELIMR-M: - MK POST INBOUW



12502 - ALARM



12502 - FLITSER

XTM711-W Wand-/tafel toestel, Maritieme uitvoering,
Uitgevoerd met magneet.

TELIMR-M Machinekamerpost inbouw/opbouw, met relais,
headset + 10 mtr. Kabel (IP 54)
Afmetingen opbouw : l x b x h 220 x 250 x 60 mm
Afmetingen inbouw : l x b x h 215 x 118 x 60 mm zaagmaat
Afmeting uitwendig : l x b x 220 x 250



12503 - HEADSET IP-54



TELIMR-M: MK POST OPBOUW



TELIMR D-300: INBOUW RVS TELEFOON



XTM711-W

Nederlandse Elektronika Maatschappij B.V.

Radonstraat 179

2718 SV

Zoetermeer

Telefoon : 079-3617555

Telefax : 079-3619555

E-mail : info@nem-imrex.nl

TELEVOX

NEM - Imrex

Inbouwtelefoon

TELIMR D-300

Dit is het allereerste exemplaar van ons nieuwste product de 300-D in/opbouw telefoon. De 300-D onderscheidt zich van anderen door zijn hoge kwaliteit van gebruikte componenten. Zo is er gebruik gemaakt van een Siemens telefoonhoorn en is er geen zichtbaar mechanisch haakcontact aanwezig welke problemen kan veroorzaken.

Een degelijke diepgetrokken RVS plaat met een perfecte hoornpasvorm is geheel voorzien van een stevige grijze coating (RAL 9006). De achterzijde is voorzien van een zincor afdichtings/beschermingskap met hierin een RJ11 connector voor de telefoonlijn en een RJ10 connector voor het hoornsnoer.

Een uitstekend voordeel is de inbouwmaat van de 300-D. Deze past perfect in het inbouwgat van het bestaande inbouwtoestel VOX 300 welke door KPN (voorheen PTT), velen zijn verkocht.

Specificaties:

- voor analoge telefoonlijn
- flash (100ms.) of aardtoets (600ms.) instelbaar via jumper
- interne bel aan of uit via jumper
- DTMF of puls kiezen instelbaar via jumper
- rode druktoets als haakcontact
- opbouw mogelijk middels opbouwrand VE-300
- hoornophanghaakje voor verticale montage inbegrepen.
- perfecte geluidskwaliteit
- 2 jaar garantie
- afm. inbouwgat: L235 x B95 x D35mm / afm. plaat L275 x B110 x D28mm

Toepassing:

- lessenaars
- meldkamers
- veilingen
- liften
- openbare gebouwen
- enz, enz.



Nederlandse Elektronika Maatschappij B.V.

Radonstraat 179
2718 SV
Zoetermeer

Telefoon : 079-3617555
Telefax : 079-3619555
E-mail : info@nem-imrex.nl

TELEVOX

NEM - Imrex

OPBOUW MACHINEKAMERPOST

Model: **TEL_IMR-1900**



- Geschikt voor standaard analoge telefooncentrale.
- Relaiscontact voor extra signalering mogelijkheden.
- Ingebouwde zoemer.
- Voeding: 24VDC.
- Telefoon haakschakelaar.
- Aansluiting Headset.
- Ophangbeugel voor de Headset.
- Metalen toetsen.
- RVS Uitvoering.
- Afm.: L260xB130xH100 mm.
- Headset/micro 95dB , incl. snoer 10 mtr + plug 4 polig.



Nederlandse Elektronika Maatschappij B.V.

Radonstraat 179

Telefoon : 079-3617555

2718 SV

Telefax : 079-3619555

Zoetermeer

E-mail : info@nem-imrex.nl

TELEVOX

NEM - Imrex

NEM - Imrex



TELIMR –TDA100 telefooncentrale voorzien van:

- Voeding 230VAC - 50/60 Hz.
- van 8 t/m 64 analoge aansluitingen.
- Bekabeling vanuit centrale naar klemmenstrook , achterzijde kast.
- Geheel gemonteerd in kunststofkast voorzien van UPC noodstroom voorziening.



- Afmeting kast 800x600x300 mm. (TDA-30)
- Kast voorzien van een ventilatiesysteem
- Inclusief programmering met de door u aangeboden gegevens. (o.a. inbreken in een gesprek bij calamiteiten,Prior)
- Gehele systeem conform eisen GL,BV en SI .

Productinformatie

Schoolcommunicatie systeem

SCS/B-KL1



Nederlandse Elektronika Maatschappij B.V.

Radonstraat 179
2718 SV
Zoetermeer

Telefoon : 079-3617555

Telefax : 079-3619555

E-mail : info@nem-imrex.nl

TELEVOX

NEM - Imrex

Het onderstaande blokschema geeft aan welke componenten op het SCS/B systeem kunnen worden aangesloten en welke bekabeling moet worden toegepast.

BEDIENING

CENTRALE

SIGNAALGEVERS

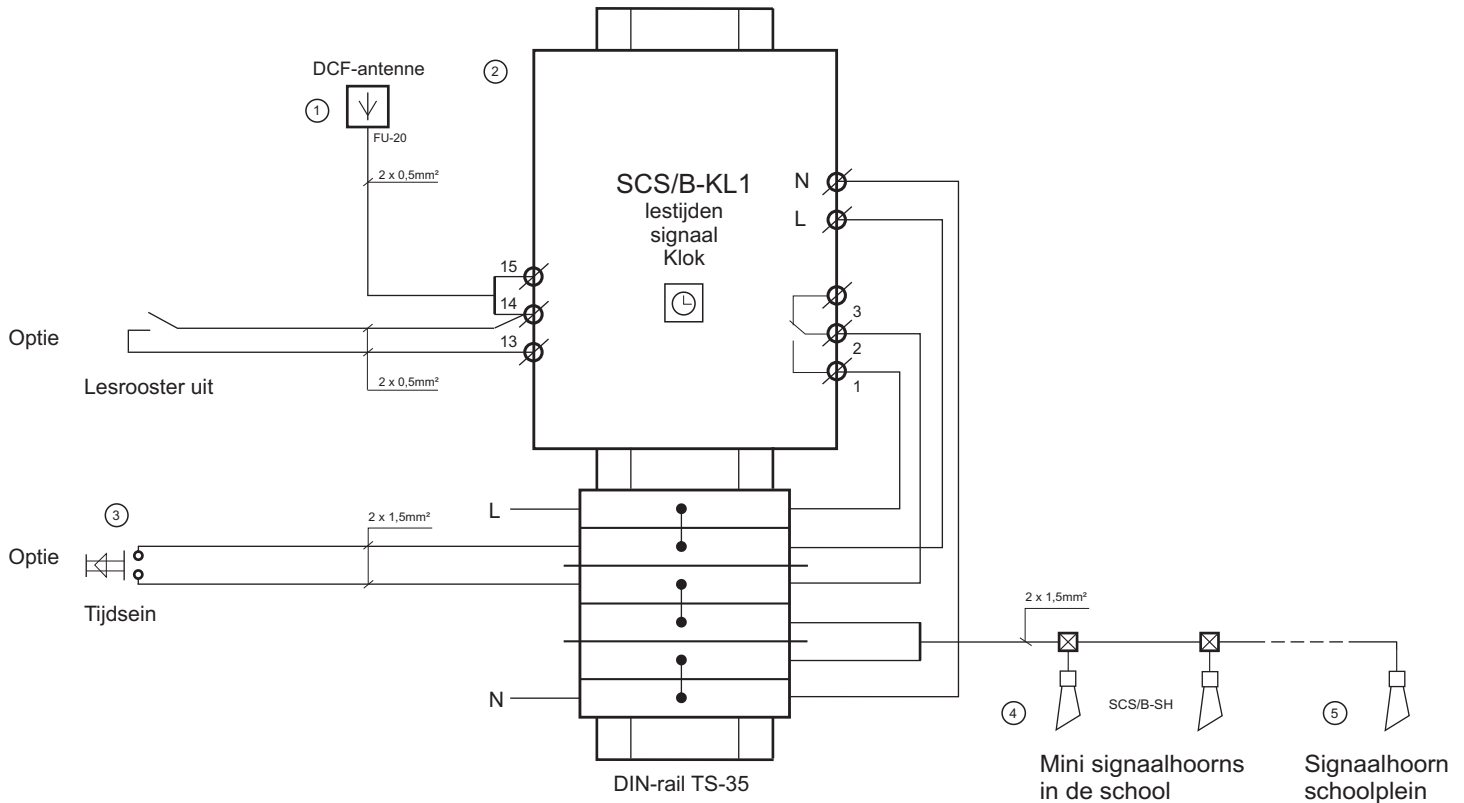

Opmerkingen

① t/m ⑤ : verwijst naar de volgbladen voor meer informatie

Type SCS/B-KLA. Aan te sluiten op de lestijdsignaalklok

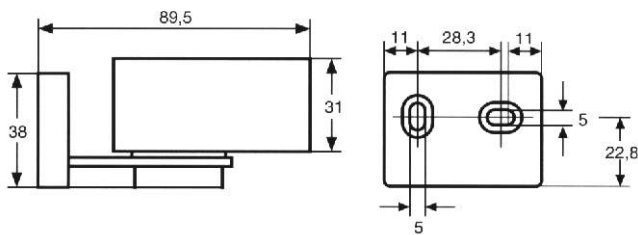
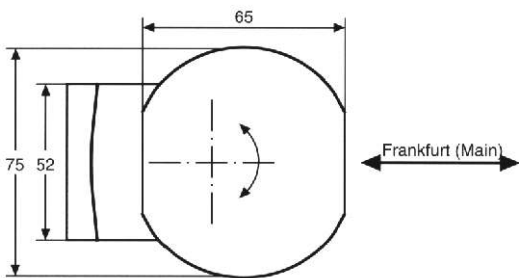

DCF-antenne

Compacte module in lichtgrijze kunststof behuizing, draaibaar in de wandhouder en geschikt voor buitenmontage (Ip54). Is voorzien van een ferrietstaaf en voorversterker en wordt gericht op de langegolf zender in Frankfurt. De antenne wordt afhankelijk van de kabel loop aangesloten op de klok of op de versterker. De maximale kabellengte bedraagt 200m.

Montage

Bij goede ontvangst kan de antenne in de nabijheid van de versterker of klok worden gemonteerd. De ontvangst kan worden gecontroleerd door de groene indicatie led in de ontvanger te observeren. De led knippert in een 1 seconden ritme (59 x per minuut) bij goede ontvangst. De beste ontvangst is doorgaans 's nachts.

Om de ontvangst zo nodig te verbeteren kan de antenne worden gemonteerd op een plaats met weinig storingsinvloeden zoals TL-verlichting, transformatoren, relais of sterkstroom kabels. Ook hoge omringende gebouwen, trein of tram verbindingen verbonden aan het gebouw zorgen voor een slechte ontvangst. Wanneer de ontvangen data goed door de klok kan worden gelezen, verschijnt er een antenne symbool op het display.

Type SCS/B-KL. Met 1 of 2 (binnen en buiten gescheiden) kanalen. In zwarte kunststof opbouwbehuizing geschikt voor DIN-rail montage.

Wanneer de klok niet wordt ingebouwd, kan gebruik worden gemaakt van de behuizing type SCS/B-BEH. Hierin is plaats voor een 165mm TS-35 DIN-rail waarop enkele klemmen gemonteerd kunnen worden.

Mogelijkheden en eigenschappen

- + lesrooster is DCF gestuurd
- + handmatig tijdsein geven
- + tijdsein uitschakelen
- + schoolvakanties programmeerbaar
- + 295 geheugenplaatsen
- + via PC programmeerbaar (optie)
- + via datasleutel alternatieve lesroosters laden (optie)
- + te beveiligen met PIN-code
- + verlicht display Nederlandstalig
- + Nederlandstalige handleiding
- + zwart kunststof opbouw behuizing voor TS-35-rail
- + afmetingen: 71 x 90 x 63mm(LxBxH)



SCS/B-KL4pro



Behuizing SCS/B-BEH.
 Afmetingen: 197 x 176 x 92mm
 Frontplaat in aluminium uitvoering,
 andere kleuren op aanvraag.



Antenne symbool bij correcte DCF-ontvangst, knippert bij opstarten en slechte ontvangst.

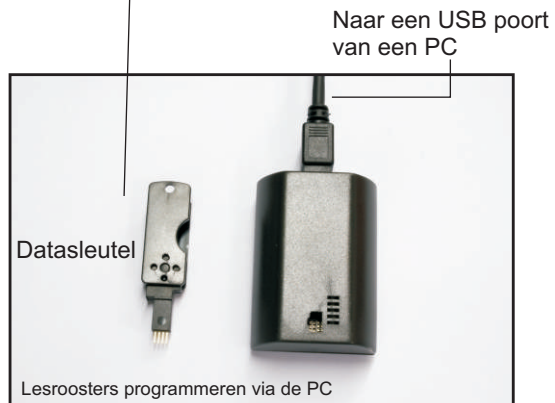

Datasleutel

Naar een USB poort van een PC

Lesroosters programmeren via de PC

Type SCS/B-DR. Druktoets voor het handmatig geven van een tijdsein in de school. Druktoets in robuuste kunststof opbouwbehuizing voorzien van enkelvoudig maak contact. Afmetingen 70 x 70 x 80mm.



Type SCS/B-SH. Opbouwbehuizing van grijs kunststof. Verkrijgbaar in 230Vac of 24Vac.



In drukken om behuizing te openen



Aansluiting voeding

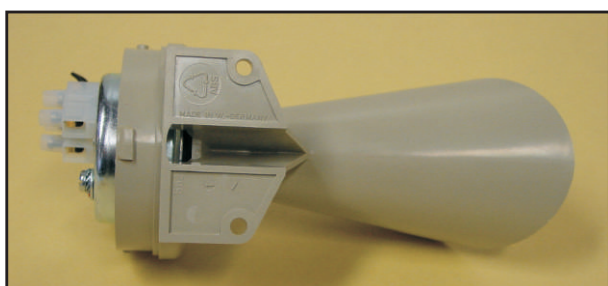
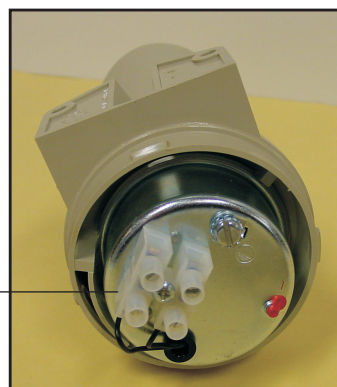

Signaalhoorns voor de buitenterreinen.

Type SCS/3-SH. Verkrijgbaar in 230Vac en 24Vac.



Kabelinvoer b.v. YMvK-mb 2x1,5mm²

- Behuizing : kunststof
- Bescherming : IP54
- Kleur : Grijs
- SPL 1m : 105dB
- Spanning : 24 of 230VAC
- Stroom : 0,6A

Op de lestijdenklok is een apart relais gereserveerd voor de signaalhoorns buiten. Het voordeel hiervan is dat de programmering onafhankelijk is van het tijdsein in de school, zodat onnodige overlast voor de woonomgeving wordt voorkomen. Tevens kan men de lengte van het tijdsein instellen tussen 1 en 10 seconden en eventueel enkele minuten eerder programmeren dan het tijdsein in de school.