

MASTER



- Volume hoorn
- Volume naar PC.
- Volume muziek
- Volume vanuit PC.
- Volume naar eindversterkers

CPU-Audio kaart

Telefoon kaart

Eindversterker 2

Abonneekaart 6

Abonneekaart 5

Abonneekaart 4

Abonneekaart 3

Abonneekaart 2

Abonneekaart 1

Eindversterker 1

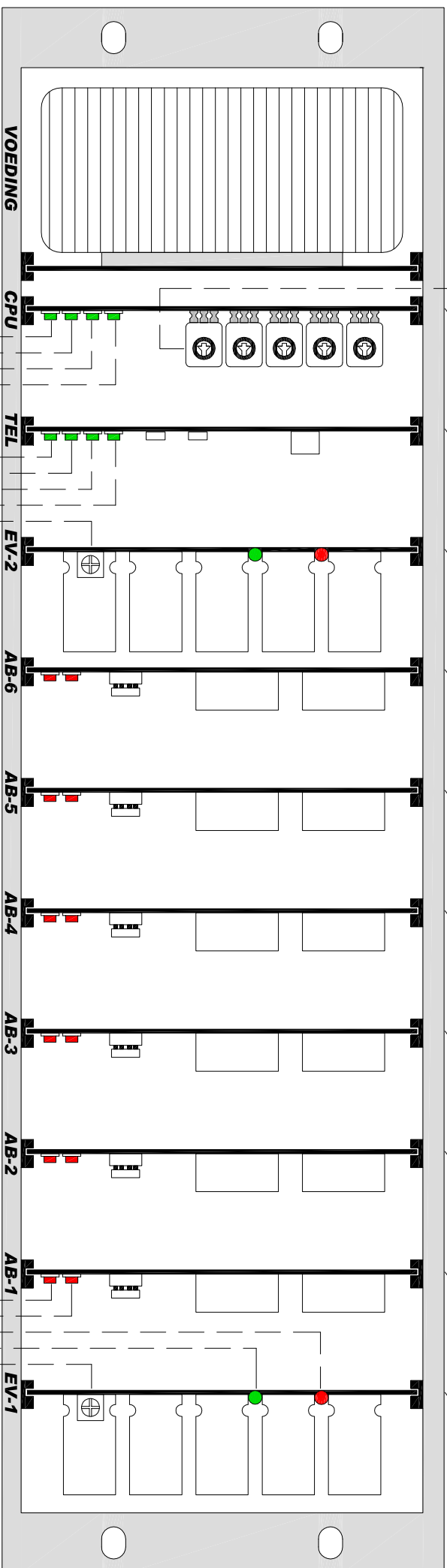

Processor actief

Pol-cyclus actief

Processor actief

Audio actief

Pol-cyclus actief

Telefoon status

Totaal volume AB 4 tlm 6

Totaal volume AB 1 tlm 3

Processor actief

Pol-cyclus actief

Overbelasting

Audio actief



HAGO Electronics
 Radonstraat 179
 2718 SV Zoetermeer
 The Netherlands
 Tel: 0031 (0)79 - 3617555
 Fax: 0031 (0)79 - 3619555

Wijz.01:	Getekend	J.J.C.K.
Wijz.02:	Datum	25-11-08
Wijz.03:	Format	A4
Wijz.04:	Project	SHP
Wijz.05:	Order	

Paraf	Contr. Datum	Benaming
	Contr. Paraf	Voorraanzicht SHP 240
		Master
© HAGO Electronics		Tek. nr. 41712-00

Niets van deze tekening mag worden gebruikt zonder schriftelijke toestemming van de eigenaar.

Leslokaal combinatie.

Optie:
Met een telefoonkaart (T.A)
is telefoonkoppeling
mogelijk.

Hoofdtoestel.

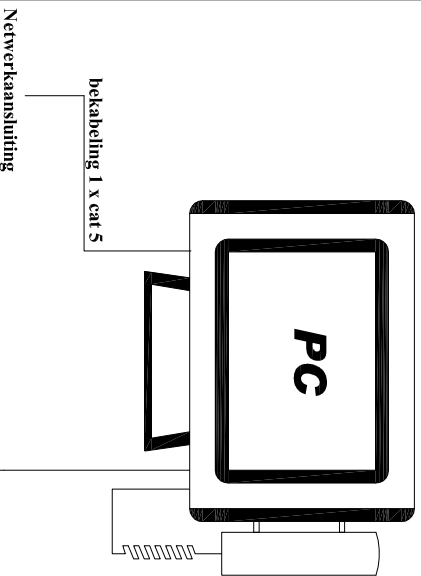

Tweede hoofdtoestel.

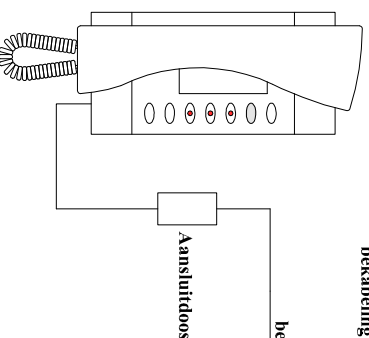

bekabeling audio 2 x 2 x 0,5 afgeschermd
bekabeling data 2 x 2 x 0,5 afgeschermd

Centrale
19 inch rack
SHP 240
maximaal 4 stuks

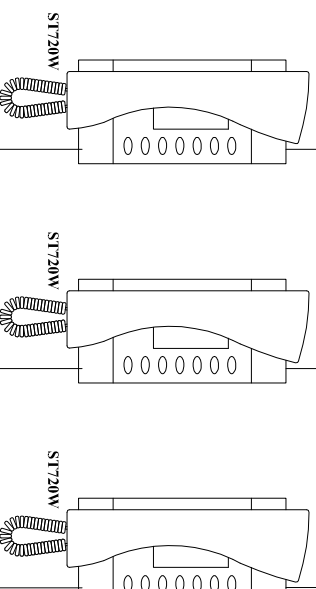
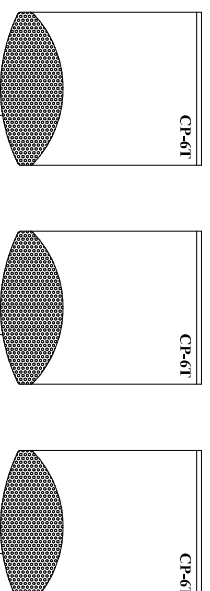

bekabeling 1 x cat 5

Telefoncentrale.

Buitenluidspreker.

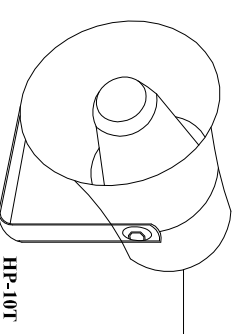

bekabeling 1 x 2 x 0,5

Gang en/of overige luidsprekers.

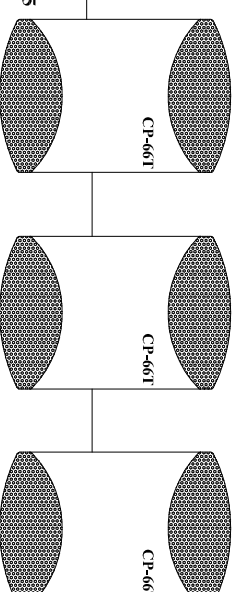

HAGO Electronics
Radonstraat 179
2718 SV Zoetermeer
The Netherlands
Tel: 0031 (0)79 - 3617555
Fax: 0031 (0)79 - 3619555

Wijz.01:	Getekend	Paraaf	Contr.	Datum	Benaming	Order	Tek. nr.
Wijz.02:	J.J.C.K.		Contr.		Principe schema		41742-00
Wijz.03:	Datum		Contr.		SHP 240		
Wijz.04:	07-09-09		Paraaf				
Wijz.05:	Format	A4	Project	SHP			
© HAGO Electronics							
Niets van deze tekening mag worden gebruikt zonder schriftelijke toestemming van de eigenaar.							

MASTER

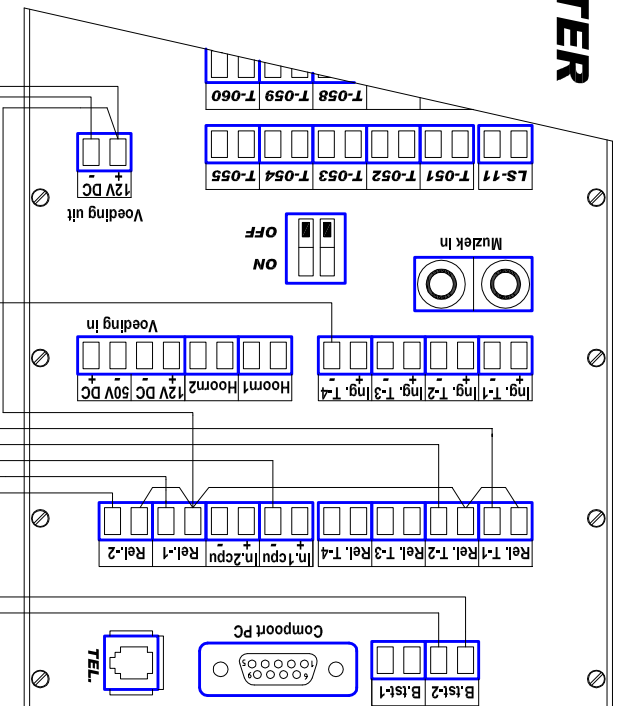

5x2x0,5

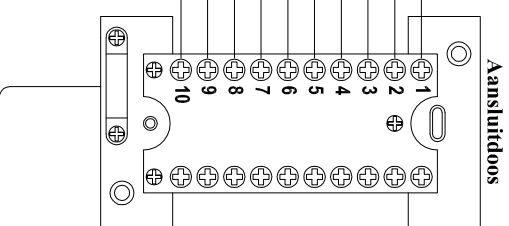

Twee meter aansluitnoer

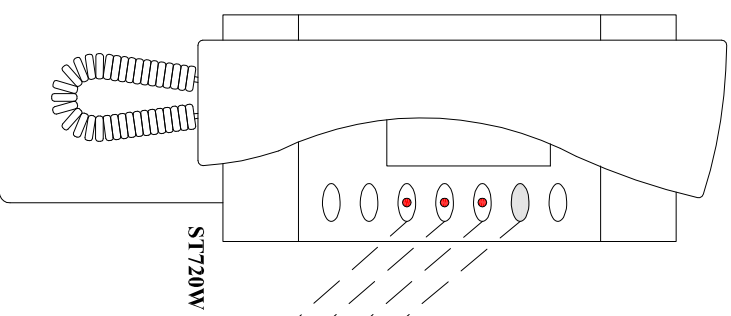

- Drukknop algemene oproep.
- Gereed spreken indicatie algemene oproep.
- Bezefindicator systeem.
- Oproepindicator in wachtrijf.

- | | |
|--|--|
| <p>Achterzijde centrale</p> <p>B.st-2</p> <p>B.st-2</p> <p>In.1cpu</p> <p>Rel.-1</p> <p>+12V</p> <p>0 V</p> <p>Ing. T-4</p> <p>Rel. T-1</p> <p>Rel.-2</p> <p>Rel. T-2</p> | <p>Tweede bediendeel</p> <p>1- Line A</p> <p>2- Line B</p> <p>3- Haak</p> <p>4- Toon</p> <p>5- 12V +</p> <p>6- 0 V</p> <p>7- Drukknop Algemene Oproep</p> <p>8- Gereedspreken indicatie Alg.Oproep</p> <p>9- L-Bezefindicator systeem</p> <p>10- L-Oproepindicator in wachtrijf</p> |
|--|--|



HAGO Electronics
 Radonstraat 179
 2718 SV Zoetermeer
 The Netherlands
 Tel: 0031 (0)79 - 3617555
 Fax: 0031 (0)79 - 3619555

Wijz.01:	Getekend	Paraf	Contr.	Datum	Benaming
Wijz.02:	J.J.C.K.				Aansluitoverzicht SHP 240
Wijz.03:	Datum		Contr.	Paraf	Tweede bedien toestel
Wijz.04:	18-08-09				met aansluitdoos
Wijz.05:	Format	A4	Project	SHP	Order
© HAGO Electronics					Tek. nr. 41732-00

Niets van deze tekening mag worden gebruikt zonder schriftelijke toestemming van de eigenaar.

MASTER

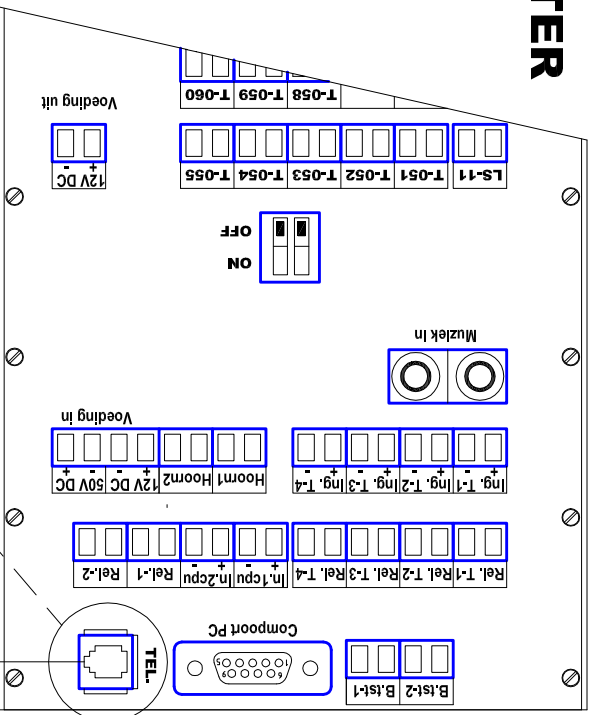

overige telefoontoestellen in de school

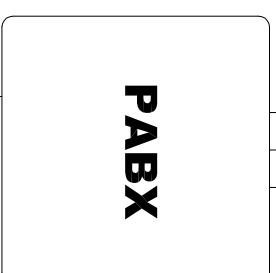
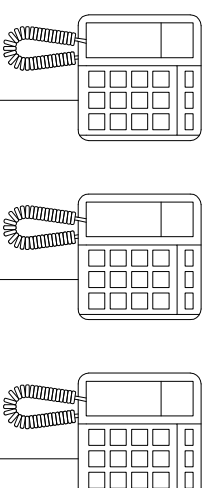

analoge poort

1x2x0,5

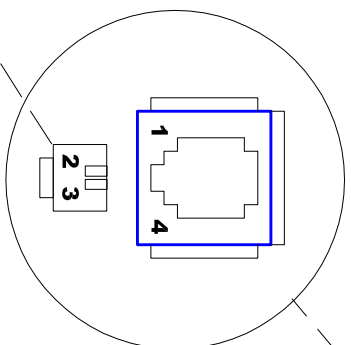

telefoon stekker pin 2 en 3



HAGO Electronics
 Radonstraat 179
 2718 SV Zoetermeer
 The Netherlands
 Tel: 0031 (0)79 - 3617555
 Fax: 0031 (0)79 - 3619555

Wijz.01:	Getekend	Paraaf	Contr.	Datum	Benaming
Wijz.02:	J.J.C.K.				Achteranzicht SHP 240
Wijz.03:	Datum		Contr.	Paraaf	Telefoonansluiting
Wijz.04:	23-01-09				
Wijz.05:	Format	A4	Project	SHP	Order
© HAGO Electronics					Tek. nr. 41727-00
Niets van deze tekening mag worden gebruikt zonder schriftelijke toestemming van de eigenaar.					

MASTER

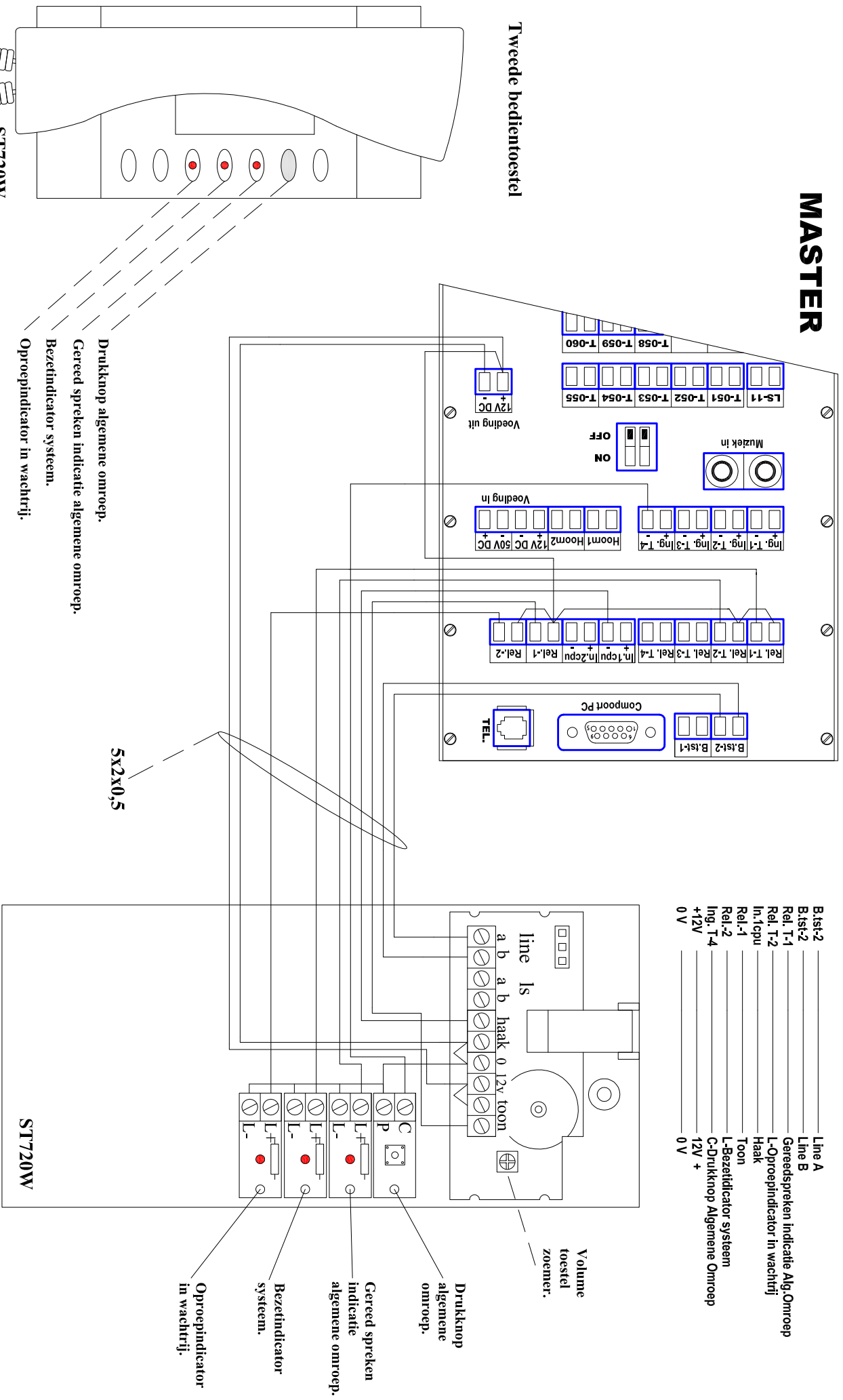

Achterzijde centrale

Tweede bediendeel

- Bist-2 _____ Line A
- Bist-2 _____ Line B
- Rel. T-1 _____ Gereedspreken Indicate Alg Oproep
- Rel. T-2 _____ L-Oproepindicator in wachtrij
- In:1cpu _____ Haak
- Rel. L-1 _____ Toon
- Rel. L-2 _____ L-Bezeticator systeem
- Ing. T-4 _____ C-Drukknop Algemene Oproep
- +12V _____
- 0V _____

Tweede bediendeel

ST720W

- Drukknop algemene oproep.
- Gereed spreken indicatie algemene oproep.
- Bezeticator systeem.
- Oproepindicator in wachtrij.

5x2x0,5

ST720W



HAGO Electronics

Radonstraat 179
2718 SV Zoetermeer
The Netherlands
Tel: 0031 (0)79 - 3617555
Fax: 0031 (0)79 - 3619555

Wijz.01:	Getekend	Paraaf	Contr. Datum	Benaming
Wijz.02:	J.J.C.K.			Achteranzicht SHP 240
Wijz.03:	Datum		Contr. Paraaf	Tweede bedien toestel
Wijz.04:	25-11-08			Aansluitoverzicht
Wijz.05:	Formaat	Project	Order	
	A4	SHIP		
©HAGO Electronics				Tek. nr. 41726-00
Niets van deze tekening mag worden gebruikt zonder schriftelijke toestemming van de eigenaar.				

Luidsprekergroep 2

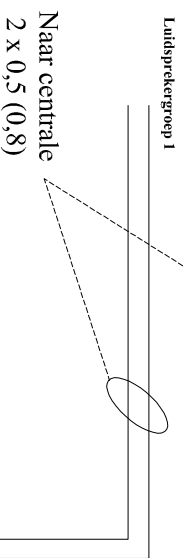

Luidspreker

Standaard luidspreker 50 Volt

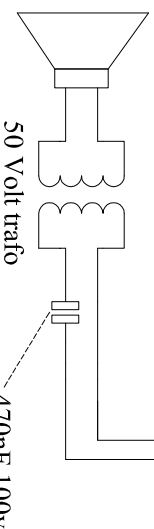

Luidspreker

Standaard luidspreker 50 Volt

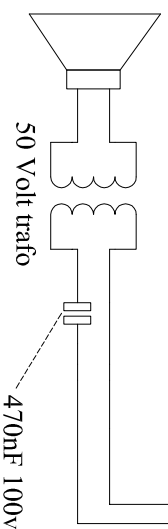

Luidspreker

Standaard luidspreker 50 Volt

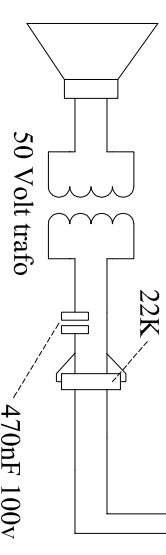

Standaard luidspreker 50 Volt

Luidspreker

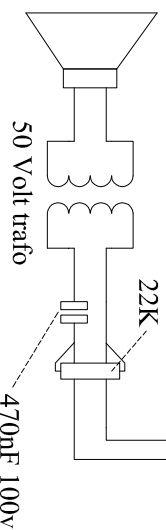

Opgelet:
**In elke gang luidspreker een
 condensator plaatsen.**

**Elke laatste luidspreker afsluiten
 met een weerstand.**



HAGO Electronics
 Radonstraat 179
 2718 SV Zoetermeer
 The Netherlands
 Tel: 0031 (0)79 - 3617555
 Fax: 0031 (0)79 - 3619555

Wijz.01:	Getekend	Paraaf	Contr.	Datum	Benaming
Wijz.02:	J.J.C.K.				Aansluitgegevens
Wijz.03:	Datum		Contr.	Paraaf	Luidspreker groepen
Wijz.04:	21-01-09				
Wijz.05:	Formaat	A4	Project	SHIP	Order
© HAGO Electronics					Tek. nr. 41725-00

Niets van deze tekening mag worden gebruikt zonder schriftelijke toestemming van de eigenaar.

Luidsprekergroep 3

Luidsprekergroep 2

Luidsprekergroep 1

Naar centrale
2 x 0,5 (0,8)

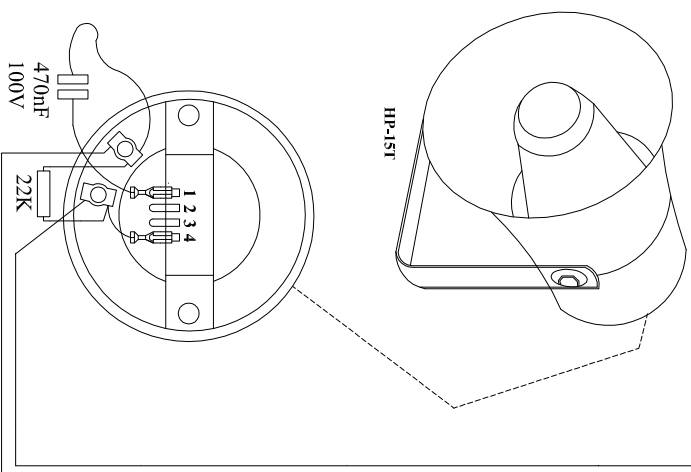
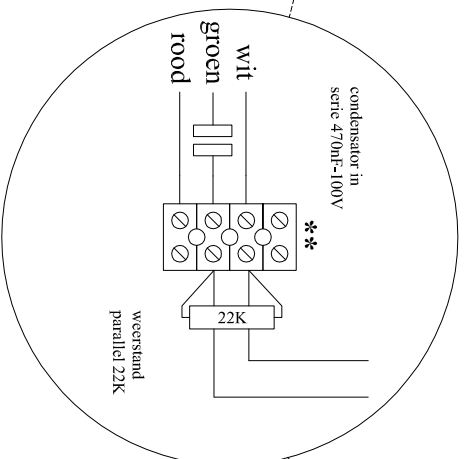
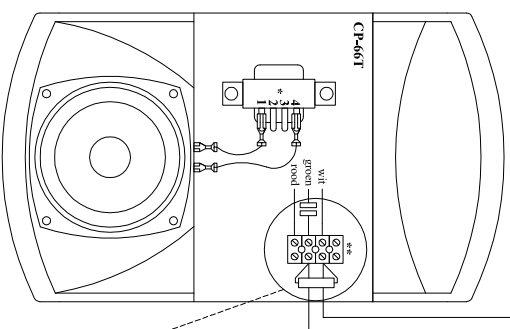
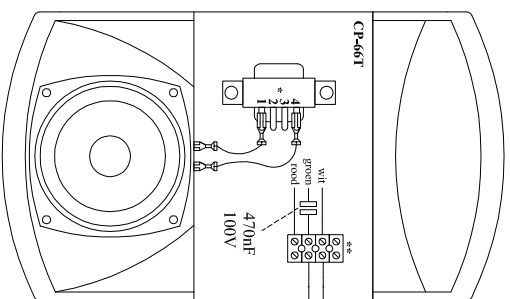
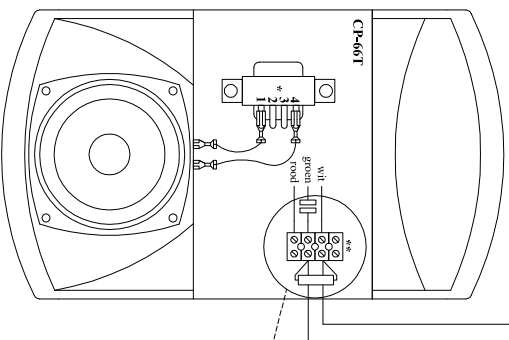

* Tapping vermogen luidspreker ** Aansluiting spanning luidspreker

- 1-4 = 6.0 W - Aula
- 1-3 = 3.0 W - Buiten L.S.
- 2-4 = 2.0 W - Gang
- 1-2 = 1.5 W - Groot lokaal
- 3-4 = 0.9 W - Lokaal
- 2-3 = 0.5 W - Directie

wit - groen = 50 Volt
wit - rood = 100 Volt



HAGO Electronics
 Radonstraat 179
 2718 SV Zoetermeer
 The Netherlands
 Tel: 0031 (0)79 - 3617555
 Fax: 0031 (0)79 - 3619555

Wijz.01:	
Wijz.02:	
Wijz.03:	
Wijz.04:	
Wijz.05:	

Getekend	J.J.C.K.
Datum	21-01-09
Formaat	A4

Paraf	
Project	SHIP

Contr.	
Paraf	

Benaming	Aansluitgegevens
	Luidspreker groepen
	CP-66T HP-T serie
Order	

Tek. nr.	41724-00
----------	----------

Opgelet:
 In elke gang luidspreker een
 condensator plaatsen.

**Elke laatste luidspreker afsluiten
 met een weerstand.**

Niets van deze tekening mag worden gebruikt zonder schriftelijke toestemming van de eigenaar.

2 x 0,5 (0,8)

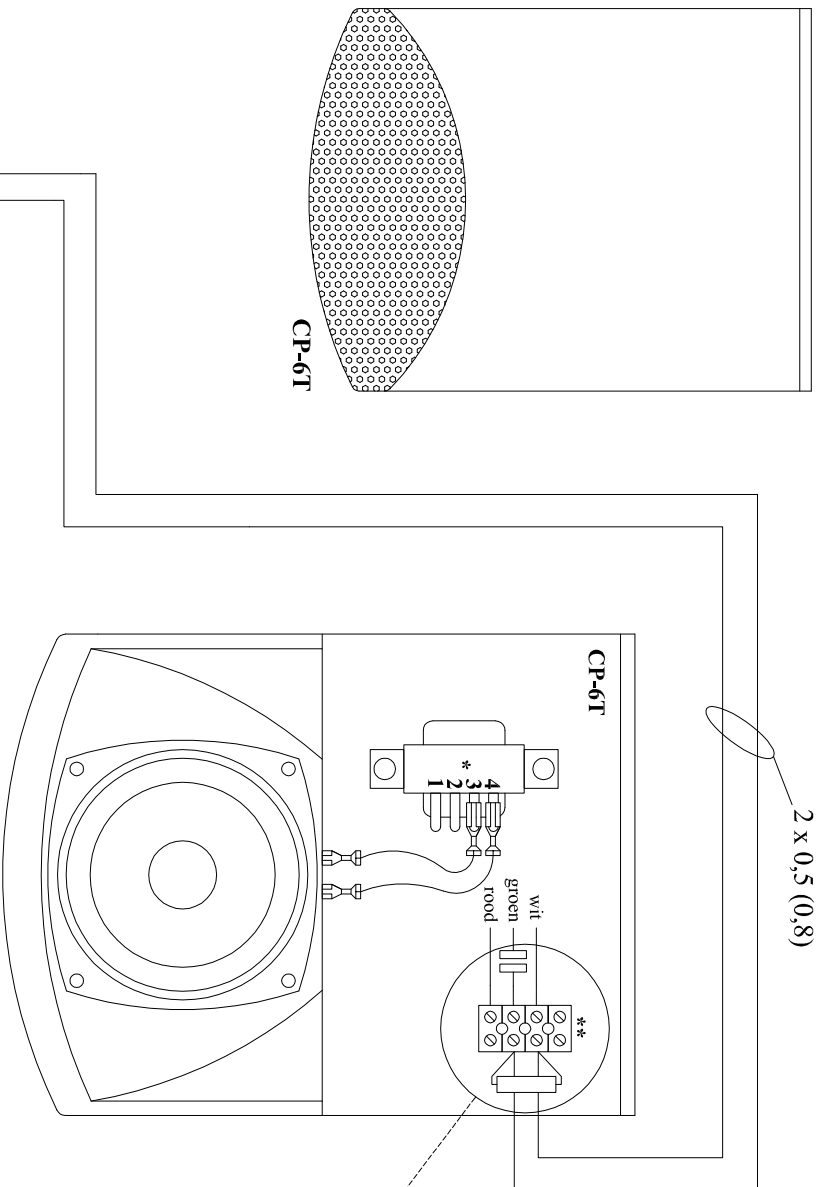

Standaard luidspreker 50 Volt

Naar centrale
2 x 0,5 (0,8)

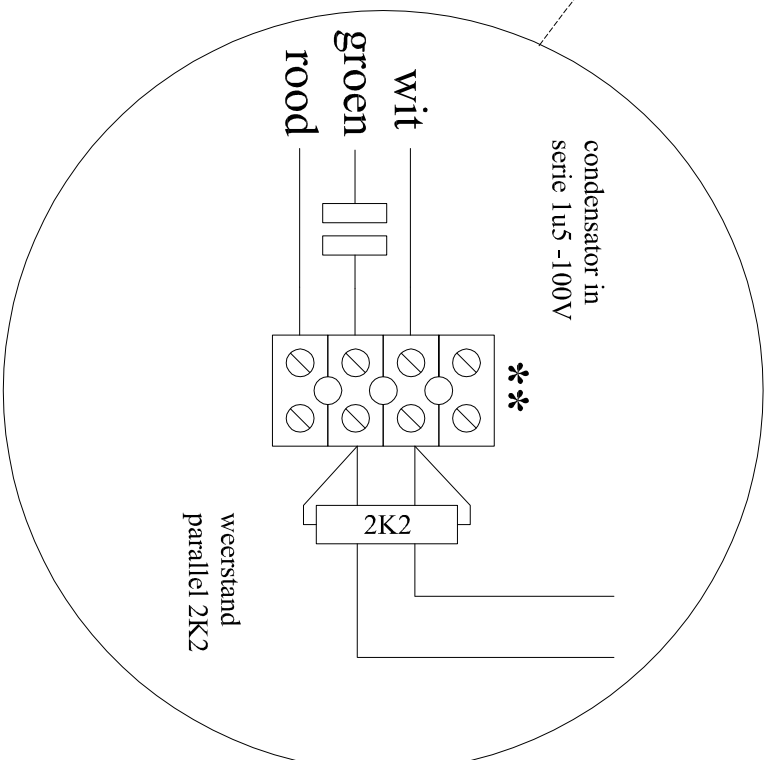
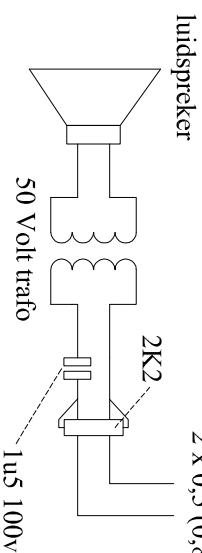

* Tapping vermogen luidspreker ** Aansluiting spanning luidspreker

- 1-4 = 6.0 W - Anla
- 1-3 = 3.0 W - Buiten L.S.
- 2-4 = 2.0 W - Gang
- 1-2 = 1.5 W - Groot lokaal
- 3-4 = 0.9 W - Lokaal
- 2-3 = 0.5 W - Directie

wit - groen = 50 Volt
wit - rood = 100 Volt

Naar centrale
2 x 0,5 (0,8)



HAGO Electronics
Radonstraat 179
2718 SV Zoetermeer
The Netherlands
Tel: 0031 (0)79 - 3617555
Fax: 0031 (0)79 - 3619555

Wijz.01:	Getekend	Paraaf	Contr.	Datum	Benaming
Wijz.02:	J.J.C.K.				Aansluitgegevens
Wijz.03:	Datum		Contr.	Paraaf	Lokaal luidspreker
Wijz.04:	21-01-09				
Wijz.05:	Formaat	A4	Project	SHIP	Order
					Tek. nr. 41723-00

Niets van deze tekening mag worden gebruikt zonder schriftelijke toestemming van de eigenaar.

Standaard luidspreker 50 Volt

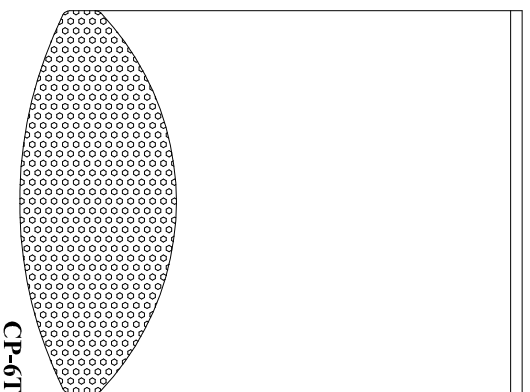
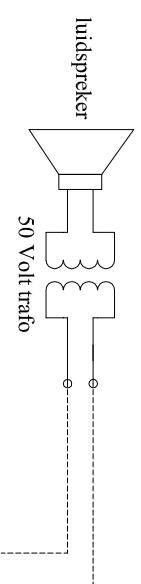

CP-6T

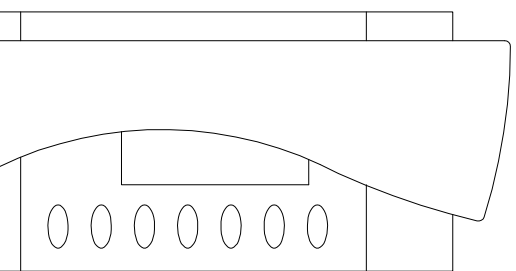
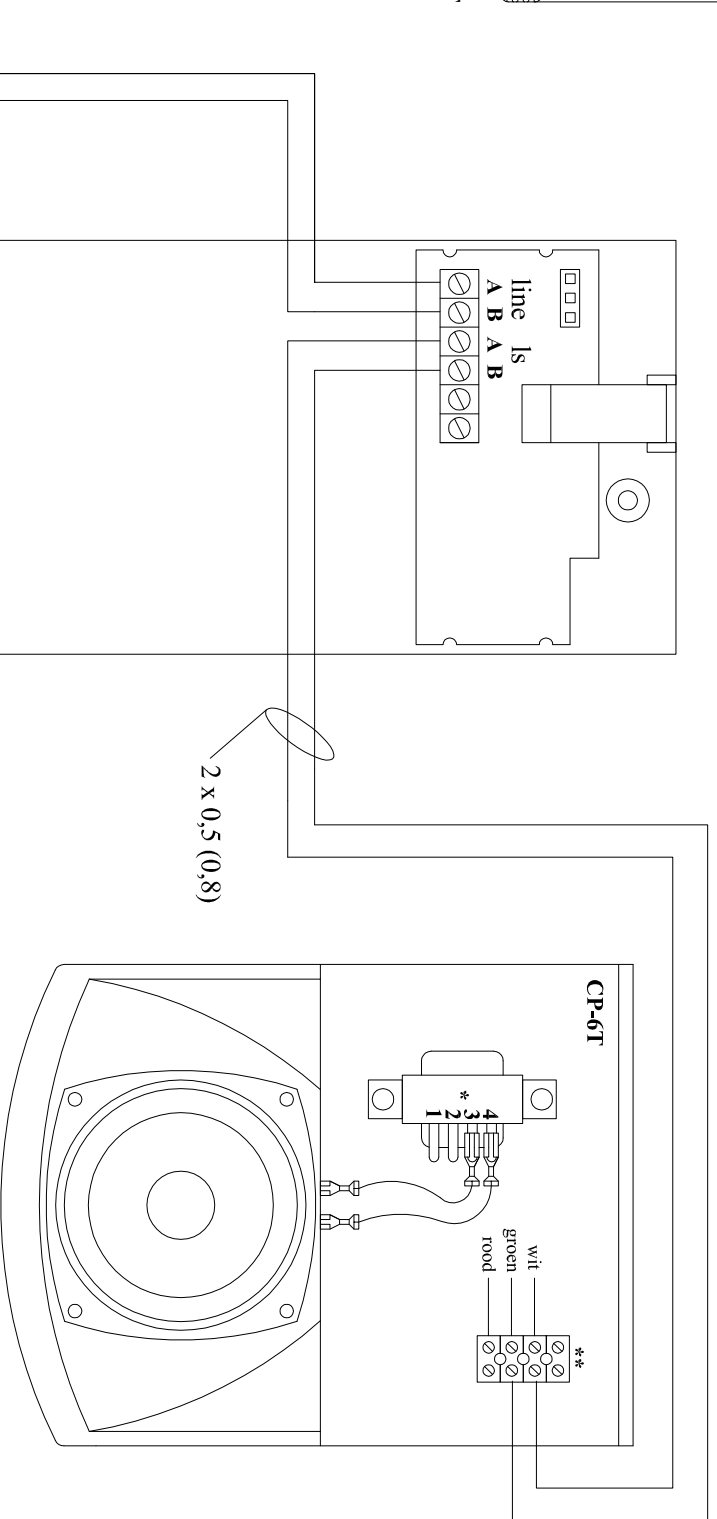

ST720W

Naar centrale
2 x 0,5 (0,8)

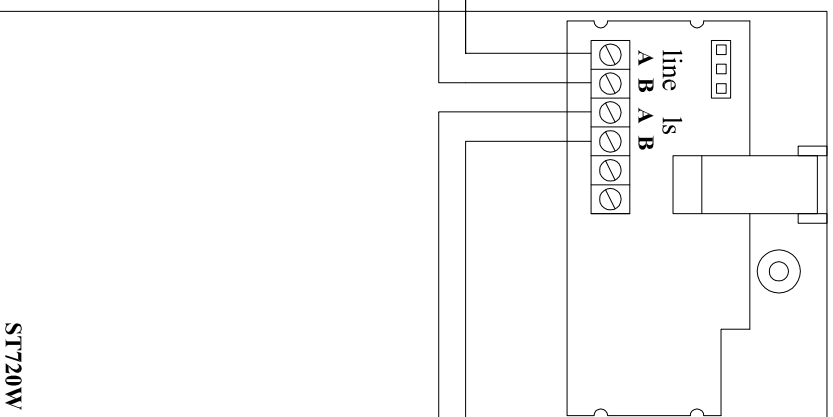

ST720W

- * Tapping vermogen luidspreker ** Aanhaling spanning luidspreker
- | | |
|------------------------------|-----------------------|
| 1 - 4 = 6,0 W - Anla | wit - groen = 50 Volt |
| 1 - 3 = 3,0 W - Buiten L.S. | wit - rood = 100 Volt |
| 2 - 4 = 2,0 W - Gang | |
| 1 - 2 = 1,5 W - Groot lokaal | |
| 3 - 4 = 0,9 W - Lokaal | |
| 2 - 3 = 0,5 W - Directie | |



HAGO Electronics
Radonstraat 179
2718 SV Zoetermeer
The Netherlands
Tel: 0031 (0)79 - 3617555
Fax: 0031 (0)79 - 3619555

Wijz.01:	Getekend	Paraf	Contr	Datum	Benaming
Wijz.02:	J.J.C.K.				Aansluitgegevens
Wijz.03:	Datum		Contr	Paraf	Lokaal toestel ST720
Wijz.04:	25-11-08				
Wijz.05:	Formaat	A4	Project	SHIP	Order
© HAGO Electronics					Tek. nr. 41722-00

Niets van deze tekening mag worden gebruikt zonder schriftelijke toestemming van de eigenaar.

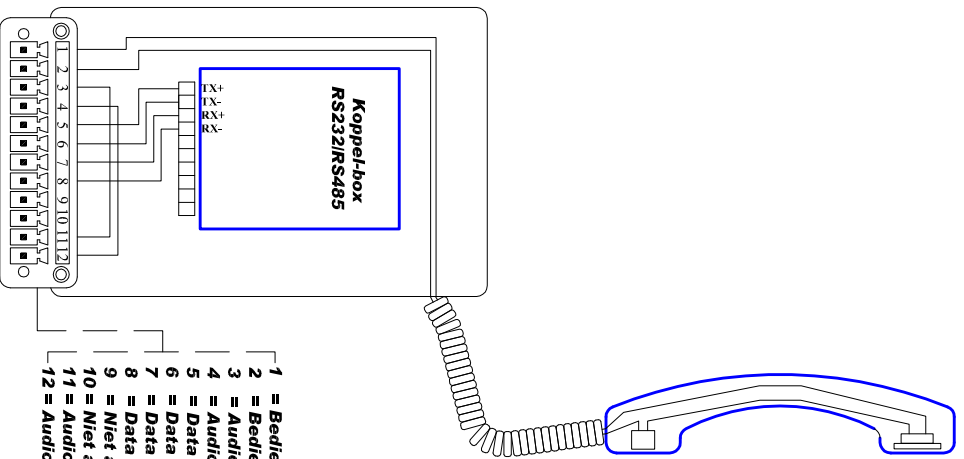

- 1 = Bedientoestel 1
- 2 = Bedientoestel 1
- 3 = Audio PC uit
- 4 = Audio PC uit afscherming
- 5 = Data TX +
- 6 = Data TX -
- 7 = Data RX +
- 8 = Data RX -
- 9 = Niet aangesloten
- 10 = Niet aangesloten
- 11 = Audio PC in
- 12 = Audio PC in afscherming

2 x 2 x 0,5 afgeschermd

2 x 2 x 0,5 afgeschermd

- 1 = Audio PC in
- 2 = Audio PC uit (n.v.t.)
- 3 = Audio PC in afscherming
- 4 = Audio PC uit afscherming (n.v.t.)
- 5 = Afscherming (grond)
- 6 = Data RX +
- 7 = Data RX -
- 8 = Data TX +
- 9 = Data TX -

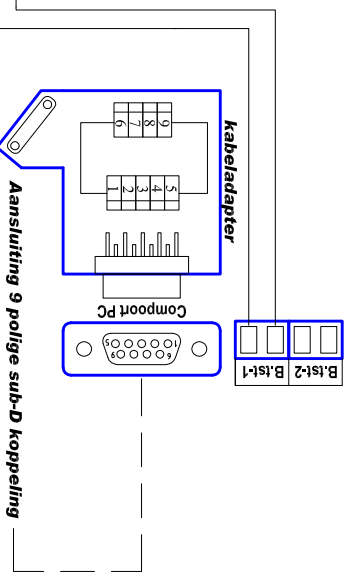

Aansluiting 9 polige sub-D koppeling



HAGO Electronics
 Radonstraat 179
 2718 SV Zoetermeer
 The Netherlands
 Tel: 0031 (0)79 - 3617555
 Fax: 0031 (0)79 - 3619555

Wijz.01:	Getekend	Paraaf	Contr.	Datum	Benaming
Wijz.02:	J.J.C.K.				Achteranzicht SHP 240
Wijz.03:	Datum		Contr.	Paraaf	Aansluitoverzicht
Wijz.04:	25-11-08				Koppelbox - Compoort B-1st-1
Wijz.05:	Format	A4	Project	SHP	Order
© HAGO Electronics					Tek. nr. 41721-00

Niets van deze tekening mag worden gebruikt zonder schriftelijke toestemming van de eigenaar.

SLAVE-2

Naar SLAVE-1
tek. 41719-00

Adressering slave-2

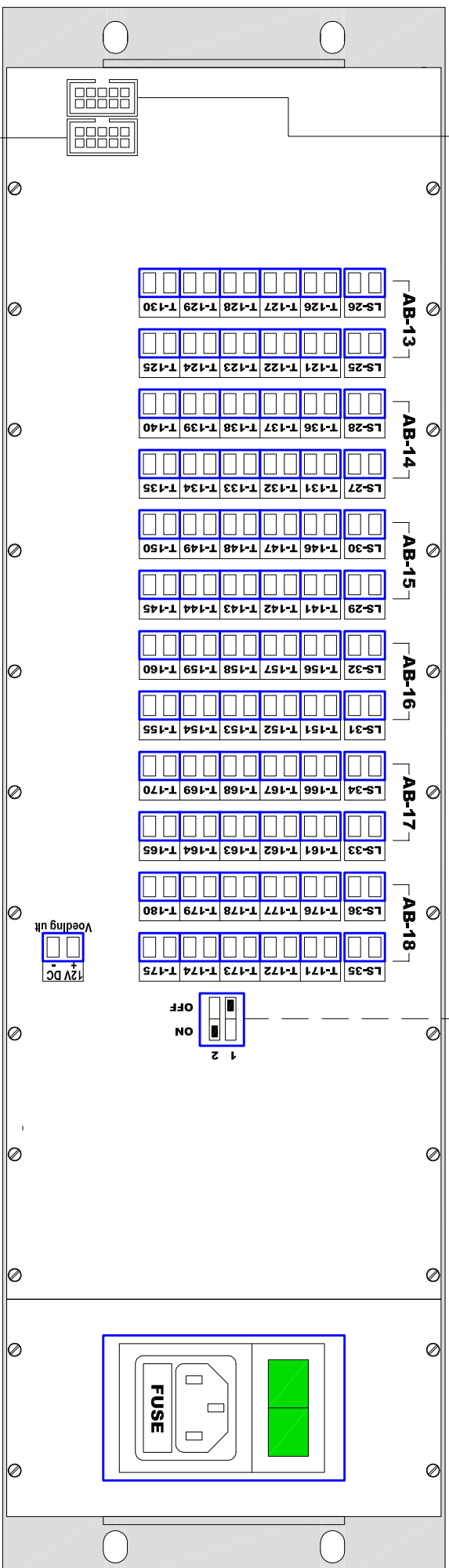

SLAVE-3

Adressering slave-3

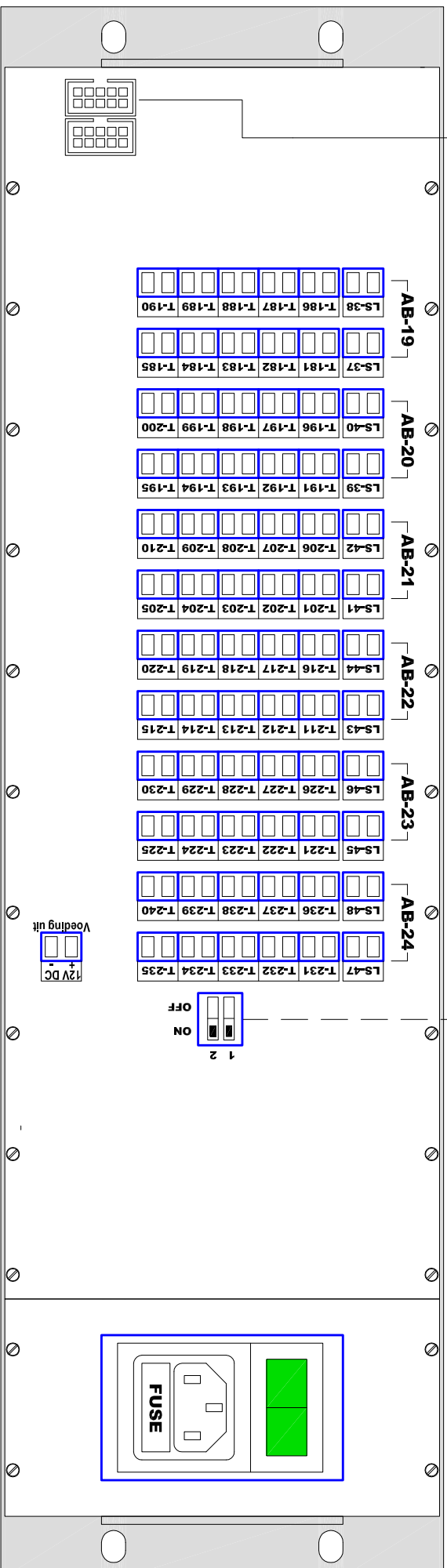

HAGO Electronics

Radonstrat 179
2718 SV Zoetermeer
The Netherlands
Tel: 0031 (0)79 - 3617555
Fax: 0031 (0)79 - 3619555

Wijz.01:	Getekend	Paraf	Contr.	Datum	Benaming
Wijz.02:	J.J.C.K.				Achteranzicht SHP 240
Wijz.03:	Datum		Contr.	Paraf	Aansluitoverzicht
Wijz.04:	25-11-08				Slave-2 Slave-3
Wijz.05:	Format	A4	Project	SHIP	Order
© HAGO Electronics					Tek. nr. 41720-00
Niets van deze tekening mag worden gebruikt zonder schriftelijke toestemming van de eigenaar.					

MASTER

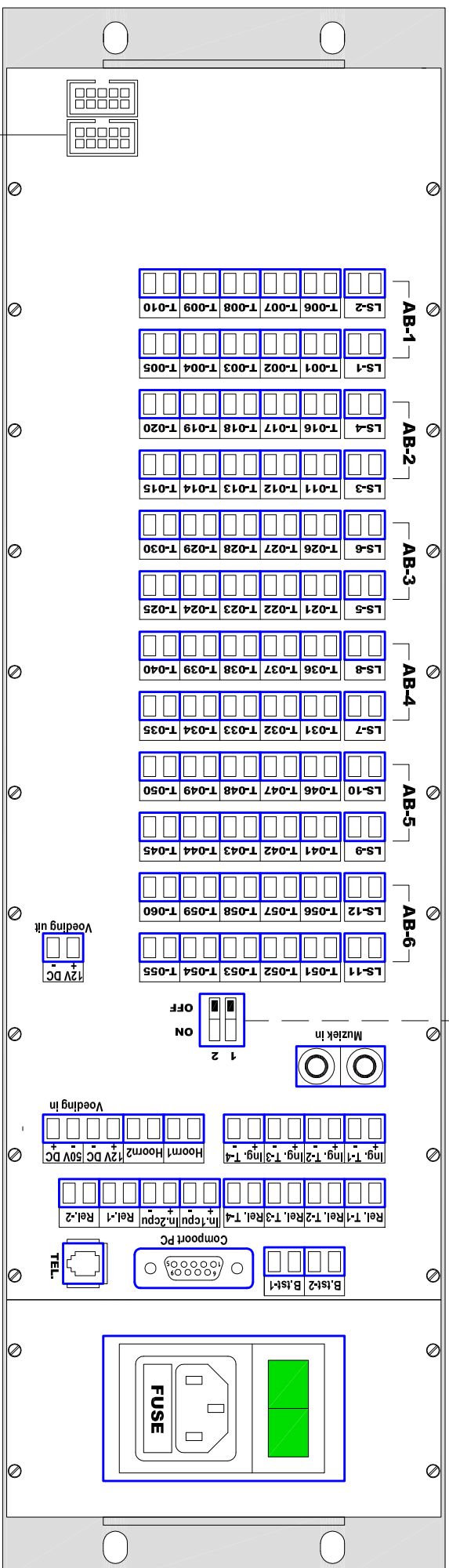

SLAVE-1

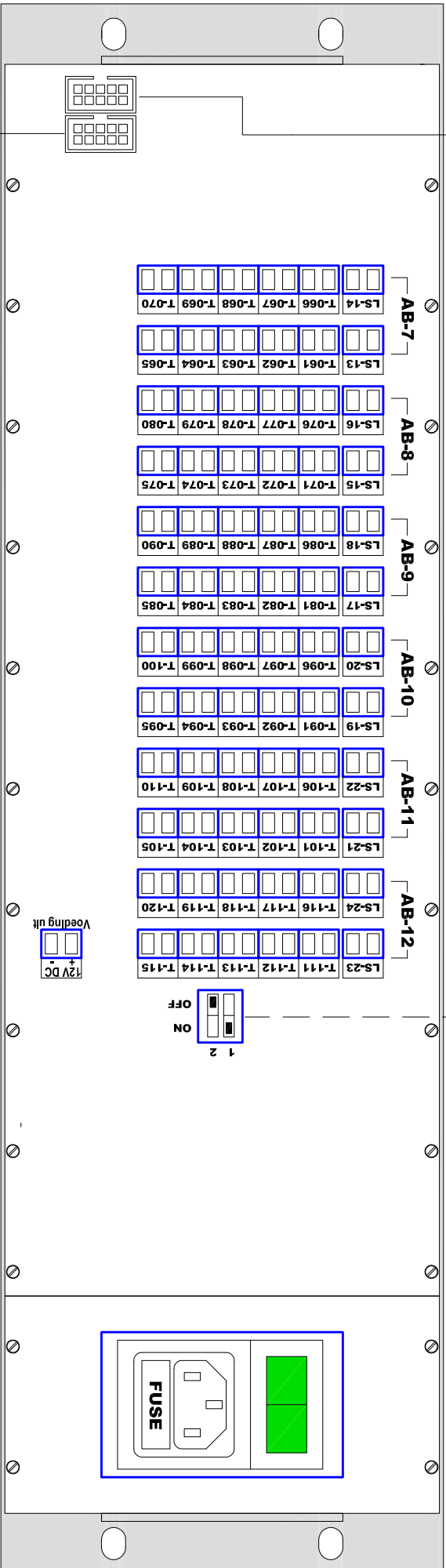

Naar SLAVE-2
tek. 41720-00



HAGO Electronics
Radonstrat 179
2718 SV Zoetermeer
The Netherlands
Tel: 0031 (0)79 - 3617555
Fax: 0031 (0)79 - 3619555

Wijz.01:	Getekend	Paraf	Contr	Datum	Benaming
Wijz.02:	J.J.C.K.				Achteranzicht SHP 240
Wijz.03:	Datum		Contr	Paraf	Aansluitoverzicht
Wijz.04:	25-11-08				Master en Slave-1
Wijz.05:	Format	A4	Project	SHIP	Order
© HAGO Electronics					Tek. nr. 41719-00

Niets van deze tekening mag worden gebruikt zonder schriftelijke toestemming van de eigenaar.

MASTER

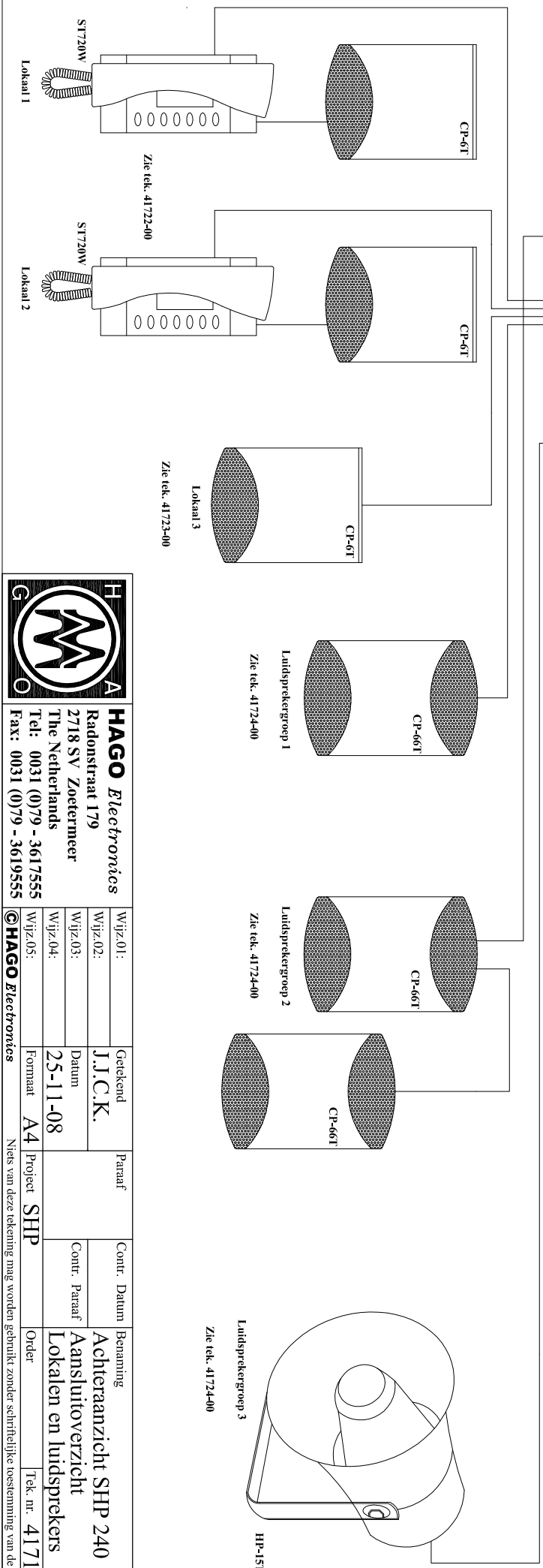
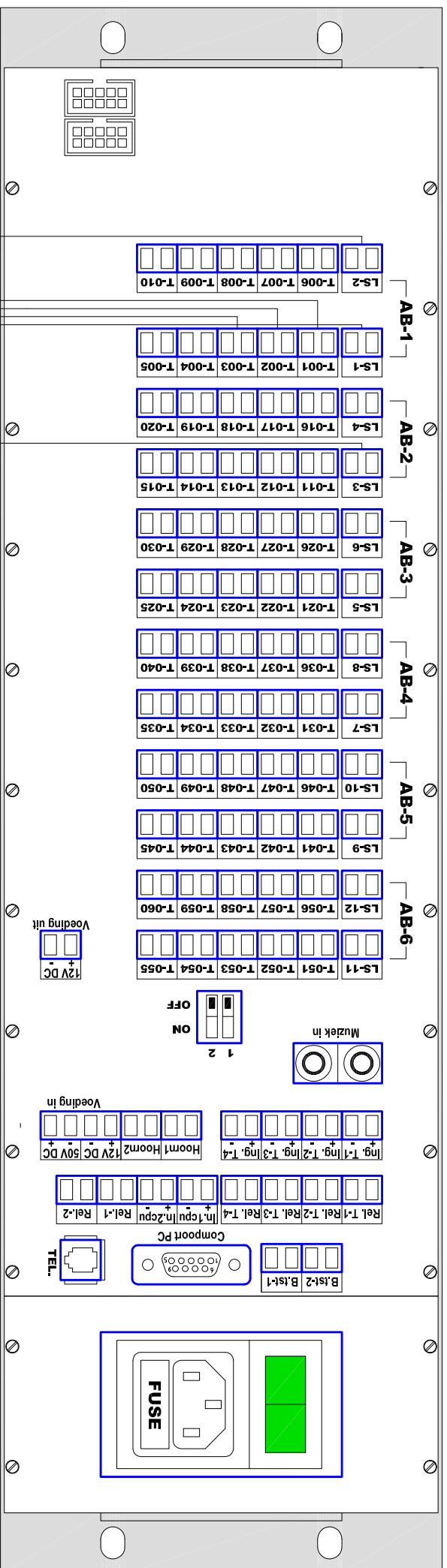

HAGO Electronics
 Radonstraat 179
 2718 SV Zoetermeer
 The Netherlands
 Tel: 0031 (0)79 - 3617555
 Fax: 0031 (0)79 - 3619555

Wijz.01:	Getekend	J.J.C.K.	Paraaf	Benaming	Achteranzicht SHP 240
Wijz.02:	2718 SV Zoetermeer	Datum	25-11-08	Contr. Paraaf	Lokalen en luidsprekers
Wijz.03:	The Netherlands	Format	A4	Project	SHP
Wijz.04:	Tel: 0031 (0)79 - 3617555	Order		Tek. nr.	41718-00
Wijz.05:	Fax: 0031 (0)79 - 3619555	Niets van deze tekening mag worden gebruikt zonder schriftelijke toestemming van de eigenaar.			

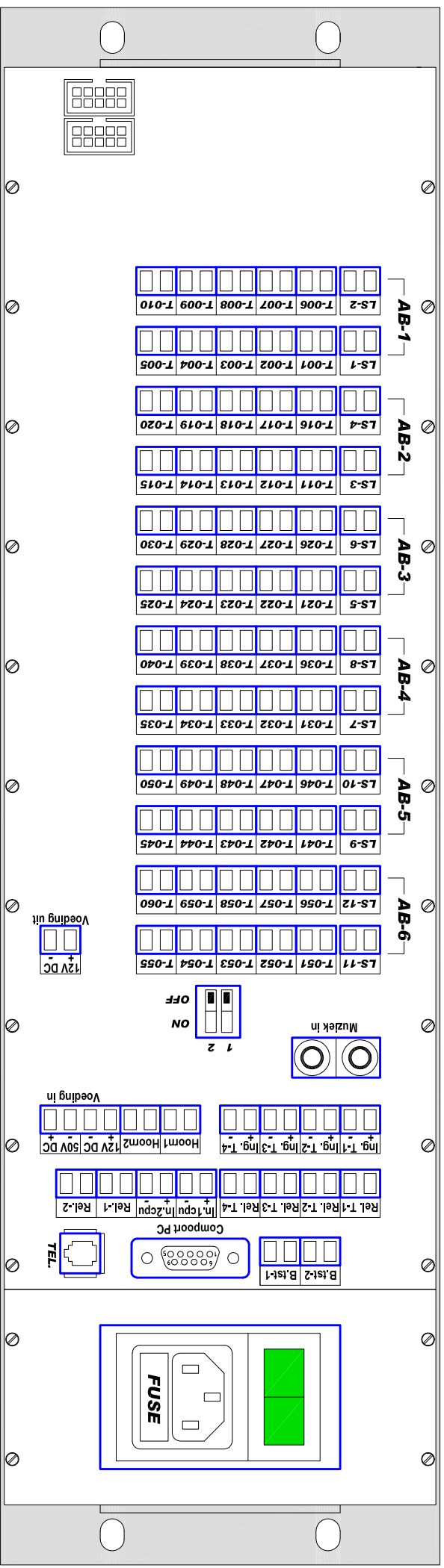

**Aansluitschema zie tek. 41726-00 directe aansluiting.
41732-00 via aansluitdoos**

- Drukknop algemene oproep.
- Gereed spreken indicatie algemene oproep.
- Bezettingindicator systeem.
- Oproepindicator in wachtrij.

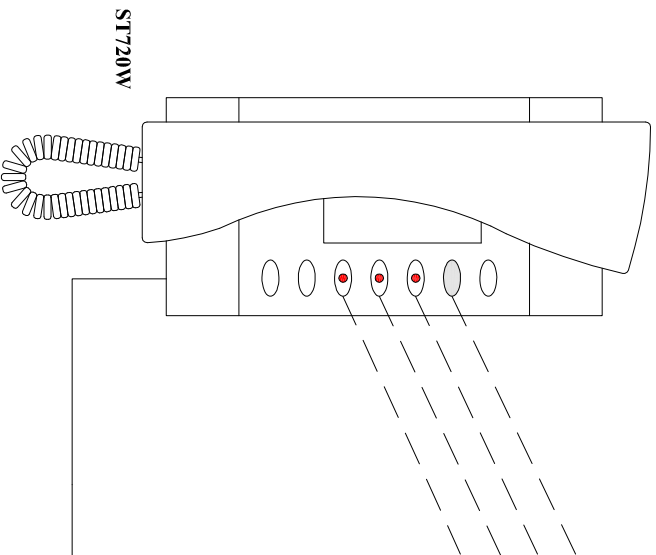

5x2x0,5

		HAGO Electronics Radonstraat 179 2718 SV Zoetermeer The Netherlands Tel: 0031 (0)79 - 3617555 Fax: 0031 (0)79 - 3619555	
		Wfzj.01: Wfzj.02: Wfzj.03: Wfzj.04: Wfzj.05:	Getekend J.J.C.K. Datum 25-11-08 Formaat A4
		Project SHP	Order Tek. nr. 41717-00

Niets van deze tekening mag worden gebruikt zonder schriftelijke toestemming van de eigenaar.

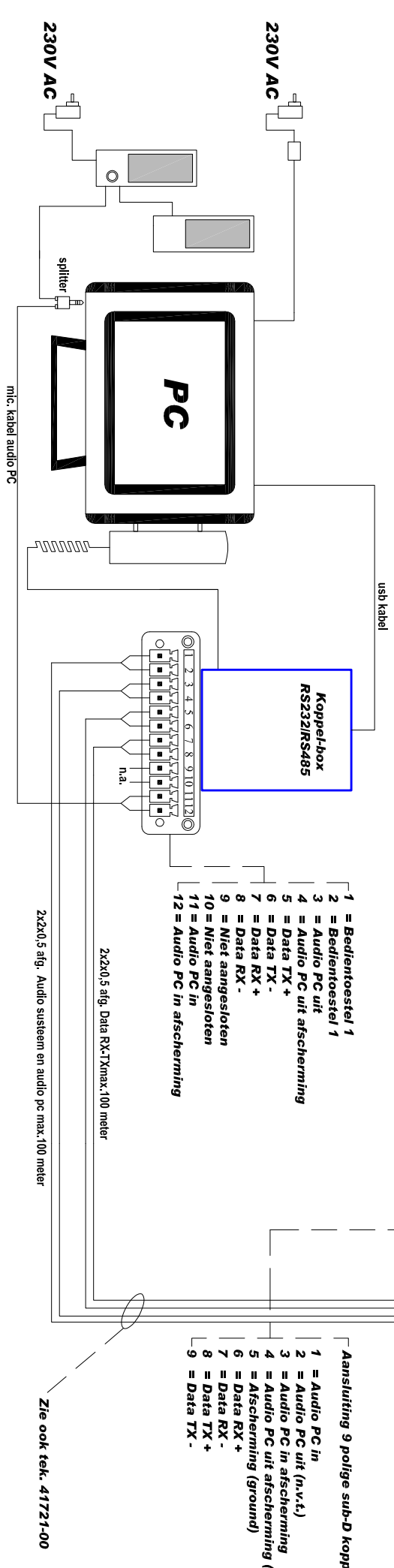
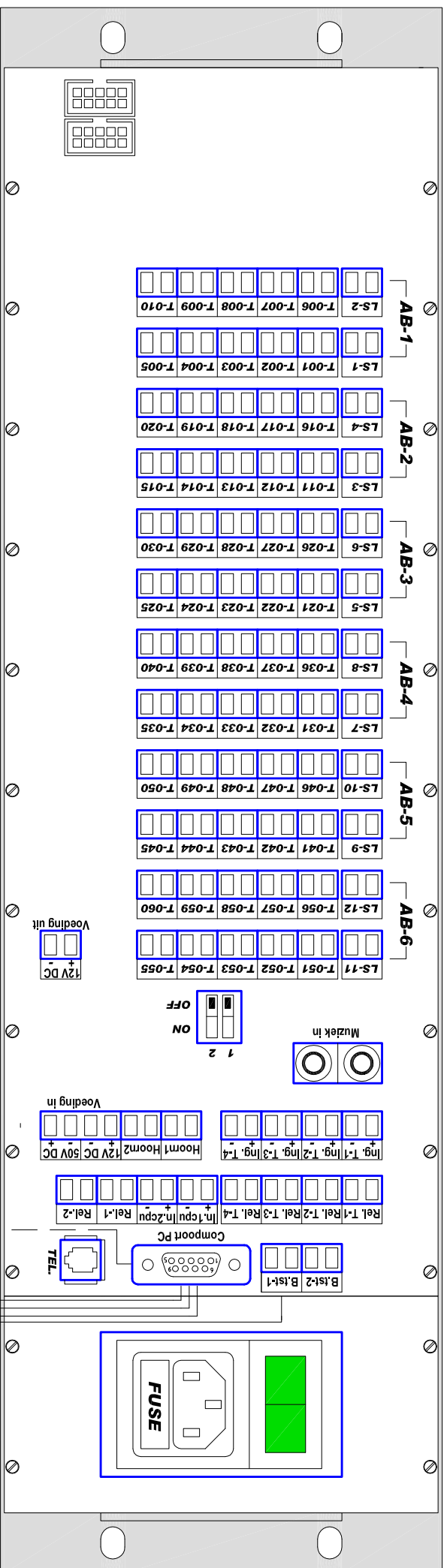

2x20x5 afg. Audio systeem en audio pc max. 100 meter

2x20x5 afg. Data Rx-Tx max. 100 meter

Zie ook tek. 41721-00

- Aansluiting 9 polige sub-D koppeling**
- 1 = Audio PC in
 - 2 = Audio PC uit (n.v.t.)
 - 3 = Audio PC in afscherming
 - 4 = Audio PC uit afscherming (n.v.t.)
 - 5 = Afscherming (ground)
 - 6 = Data RX +
 - 7 = Data RX -
 - 8 = Data TX +
 - 9 = Data TX -

HAGO Electronics
Radonstraat 179
2718 SV Zoetermeer
The Netherlands
Tel: 0031 (0)79 - 3617555
Fax: 0031 (0)79 - 3619555

Wijz.01:	Getekend	Paraf	Contr. Datum
Wijz.02:	J.J.C.K.		
Wijz.03:	Datum		Contr. Paraf
Wijz.04:	25-11-08		
Wijz.05:	Format	A4	Project
			SHP

Niets van deze tekening mag worden gebruikt zonder schriftelijke toestemming van de eigenaar.

Benaming
Achteranzicht SHP 240
Aansluitoverzicht PC

Order: Tek. nr. 41716-00

MASTER

Niet aangesloten op Master
Aansluiting voor Slave-1
Lokalen 001 t/m 055
Luidsprekergroep 1 t/m 12

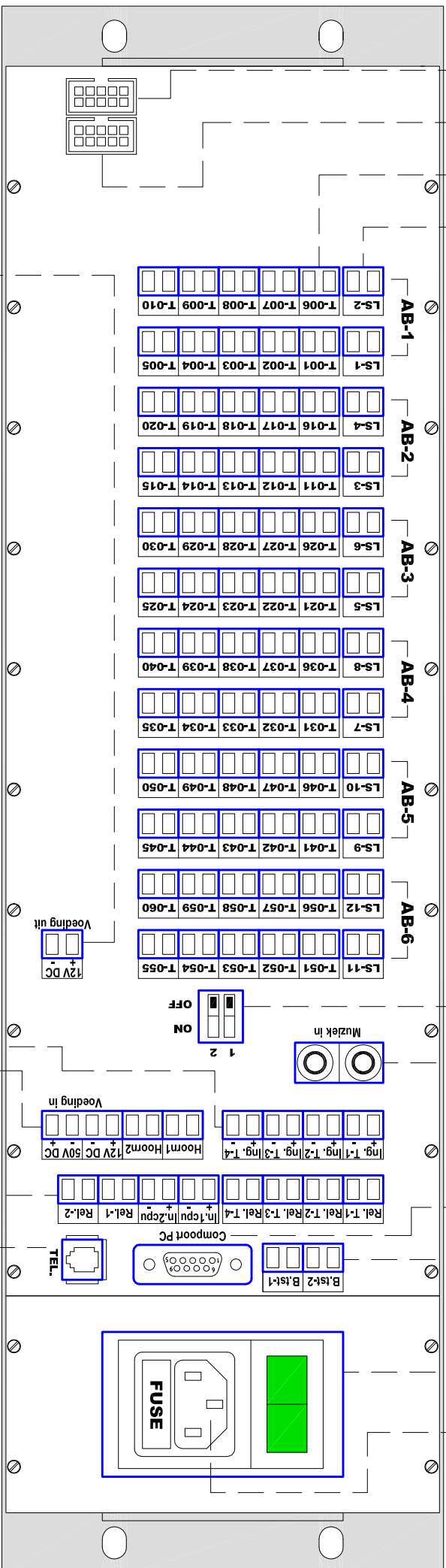

Adressering master
Muziek ingang

Compoort aansluiting naar PC
Bedientoestel 1 en 2
Aanluit schakelaar
230V AC

12V DC = 12V voeding uit

Hoorn 1 = Contact t.b.v. signaalhoorn
Hoorn 2 = Contact t.b.v. signaalhoorn
12V DC = 12V voeding in
50V DC = 50V voeding in

Ing.T-1 = Externe aansturing ontruiming
Ing.T-2 = Externe aansturing 2de Alarm
Ing.T-3 = Externe aansturing leestijd
Ing.T-4 = Drukknop algemene omroep 2de bedientoestel

Telefoonaansluiting

Rel.T-1 = Bezetindicator bedientoestel 2
Rel.T-2 = Gereed spreken indicatie Alg.omroep
Rel.T-3 = Groepsturing
Rel.T-4 = n.v.t.
In.1cpu = Haakcontact bedientoestel 2
In.2cpu = n.v.t.
Rel.1 = Toestel zoemer
Rel.2 = Oproepindicator in wachtlijn



HAGO Electronics

Radonstraat 179
2718 SV Zoetermeer
The Netherlands
Tel: 0031 (0)79 - 3617555
Fax: 0031 (0)79 - 3619555

Wijz.01:	Getekend	J.J.C.K.
Wijz.02:	Datum	25-11-08
Wijz.03:	Format	A4
Wijz.04:	Project	SHP
Wijz.05:		

©HAGO Electronics

Pararaf	Comr. Datum	Benaming
		Achteranzicht SHP 240
Pararaf	Comr. Pararaf	Aansluitoverzicht Master/1-2
Order	Tek. nr.	41715-00

Niets van deze tekening mag worden gebruikt zonder schriftelijke toestemming van de eigenaar.

SLAVE-2

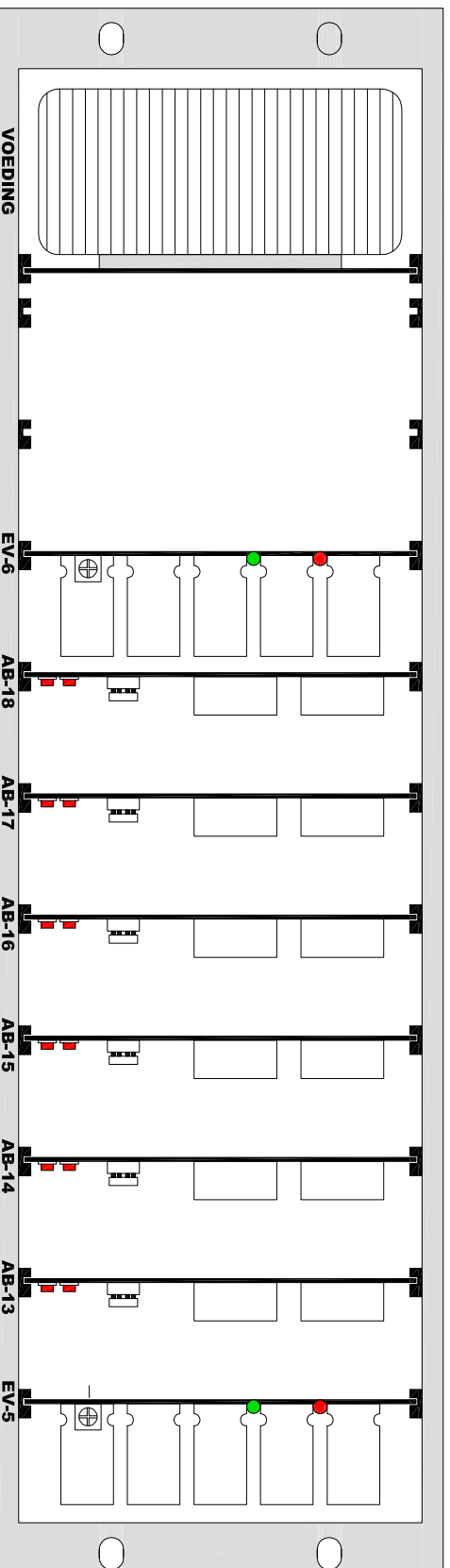

Abonneekaarten 13 t/m 18
Eindversterker 5 en 6

SLAVE-3

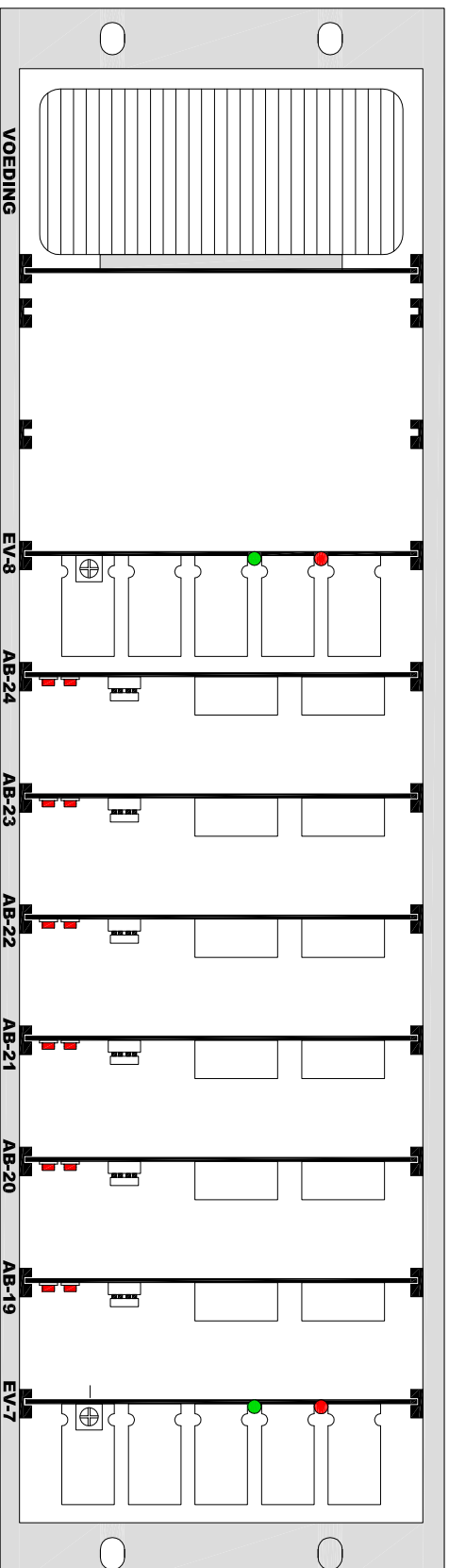

Abonneekaarten 19 t/m 24
Eindversterker 7 en 8



HAGO Electronics
Radonstraat 179
2718 SV Zoetermeer
The Netherlands
Tel: 0031 (0)79 - 3617555
Fax: 0031 (0)79 - 3619555

Wijz.01:	Getekend	Paraaf	Contr.	Datum	Benaming
Wijz.02:	J.J.C.K.		Contr.		Voorraanzicht SHP 240
Wijz.03:	Datum		Paraaf		Slave-2 en Slave-3
Wijz.04:	25-11-08				
Wijz.05:	Format	A4	Project	SHIP	Order
					Tek. nr: 41714-00

Niets van deze tekening mag worden gebruikt zonder schriftelijke toestemming van de eigenaar.

MASTER

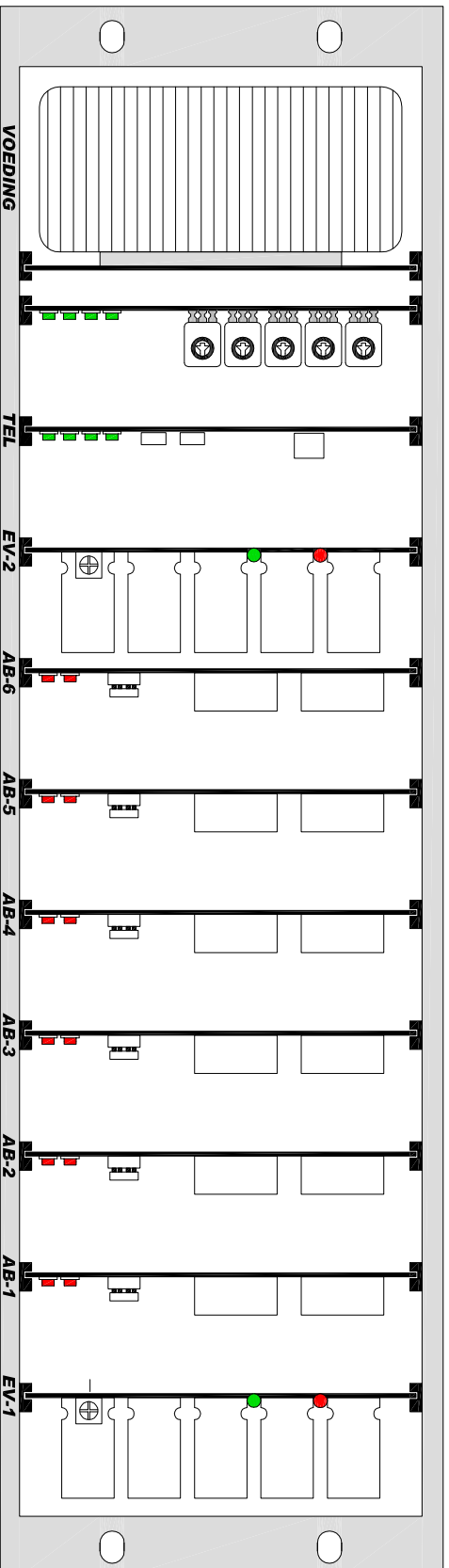

Abonneekaarten 1 t/m 6
Eindversterker 1 en 2

SLAVE-1

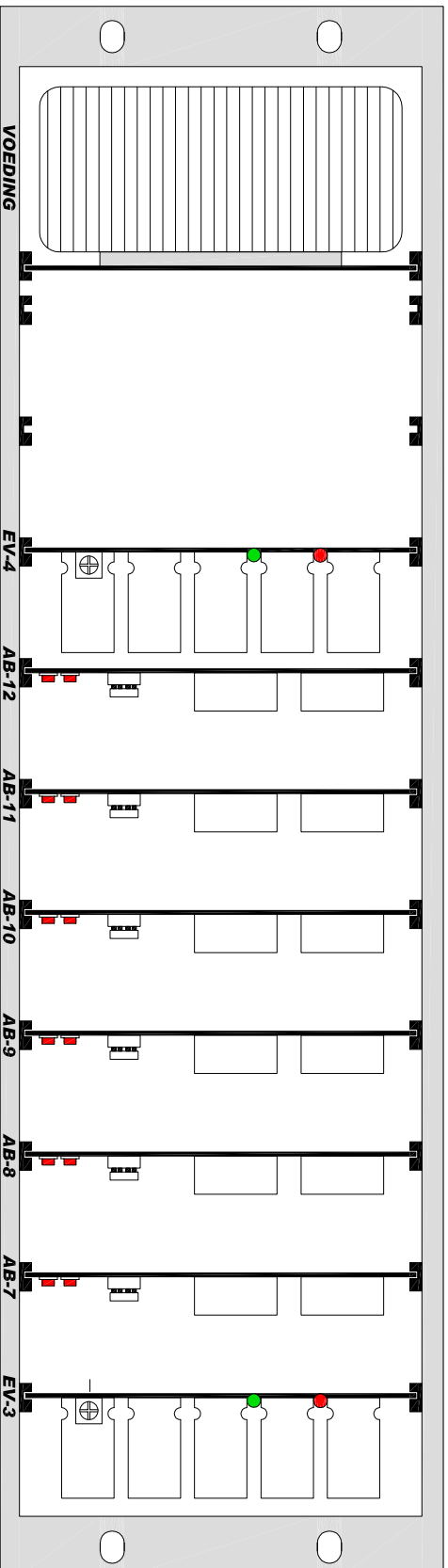

Abonneekaarten 7 t/m 12
Eindversterker 3 en 4



HAGO Electronics
Radonstraat 179
2718 SV Zoetermeer
The Netherlands
Tel: 0031 (0)79 - 3617555
Fax: 0031 (0)79 - 3619555

Wijz.01:	Getekend	Paraaf	Contr.	Datum	Benaming
Wijz.02:	J.J.C.K.		Contr.		Voorraanzicht SHP 240
Wijz.03:	Datum		Paraaf		Master en Slave-1
Wijz.04:	25-11-08				
Wijz.05:	Format	A4	Project	SHIP	Order
© HAGO Electronics					Tek. nr. 41713-00

Niets van deze tekening mag worden gebruikt zonder schriftelijke toestemming van de eigenaar.

MASTER

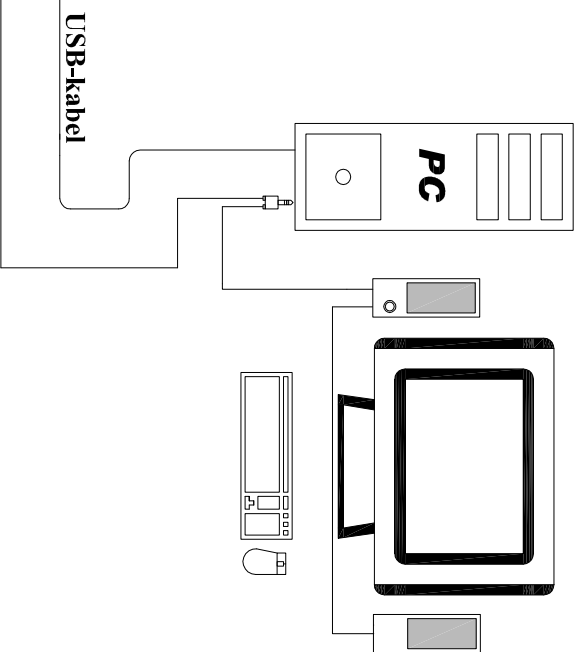
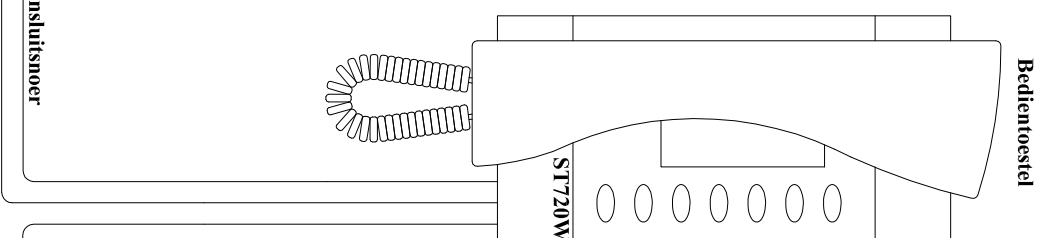
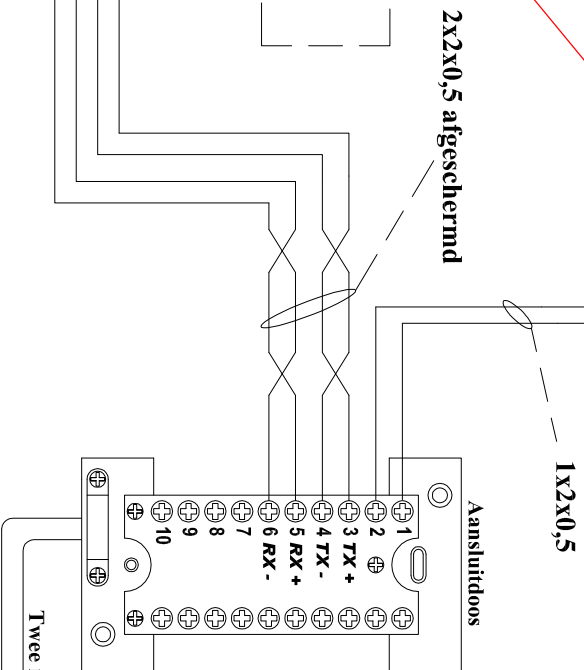
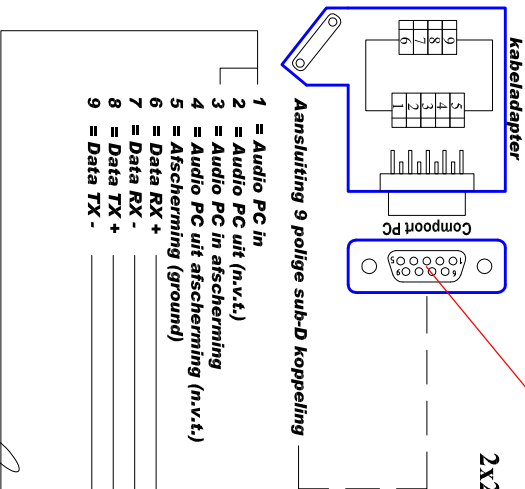
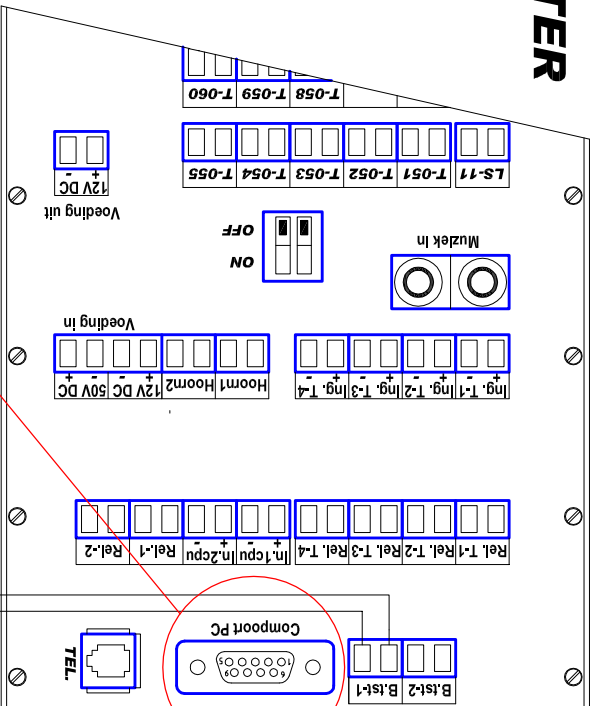

1x2x0,5 afgeschermd

1x2x0,5



HAGO Electronics
 Radonstraat 179
 2718 SV Zoetermeer
 The Netherlands
 Tel: 0031 (0)79 - 3617555
 Fax: 0031 (0)79 - 3619555

Wijz.01:	Getekend	Paraf	Contr.	Datum	Benaming
Wijz.02:	J.J.C.K.		Contr.		Aansluitoverzicht SHP 240
Wijz.03:	Datum		Paraf		Bedien tableau 720/B
Wijz.04:	16-02-10				met aansluitdoos
Wijz.05:	Format	A4	Project	SHIP	Order
© HAGO Electronics					Tek. nr. 41754-00

Niets van deze tekening mag worden gebruikt zonder schriftelijke toestemming van de eigenaar.